



櫻花殺菌烘碗機 安裝使用說明書

承蒙您購買櫻花產品，非常感謝。

- 使用前請閱讀本安裝·使用說明書，並正確地使用。
- 保證卡從商店取回之際，請務必確認是否記入必要之事項。
- 因製品改良，可能會使機器本體規格與說明書之內容不同，請事先瞭解之。
- 請妥善保存本使用說明書，這對不瞭解及發生異常時有幫助。

SAKURA CARE 承諾照顧你家一輩子

SAKURA CARE是櫻花永續經營的售後服務，不只代表檢測後安全的保證，更象徵SAKURA CARE永不間斷關懷你家的真心，因此我們特別培訓了具備專業證照的服務專員，一通電話服務就到。SAKURA CARE以積極主動、持續關懷的服務精神，堅持用心做到好，無時無刻關心你居家生活的安全。

SAKURA CARE 堅持四項永久售後服務的承諾：

- 永久免費送安檢：關心消費者的熱水器使用安全，提供免費的瓦斯安全檢查服務。
- 永久油網免費送到家：關心消費者的健康，持續不間斷地提供免費的油網，供消費者更換，確保媽媽的健康。
- 永久免費廚房健檢：關心消費者的廚藝生活，提供免費的漏水檢查，瓦斯管路檢查，電器配備電路懸吊安檢，櫃體系統檢查，五金系統檢查。
- 永久免費水質健檢：關心消費者的飲水品質，提供免費的水質檢測，專人到府保養服務。

免費服務專線：0800-021-818 www.sakura.com.tw

1.部品名稱.....	1
2.按裝前的準備與確認.....	2
3.按裝方法.....	4
4.紙巾架的安裝/碗盤架的安裝/啓動確認.....	5
5.使用方法.....	6
6.使用方法/使用注意事項.....	8
7.清潔保養.....	9
8.異常處理.....	10
9.性能規格表.....	11

部品名稱

- Q-7560/Q-7565/Q-7570/Q-7580/Q-7580A/
Q-9560/Q-9560A/Q9580/Q-9580A/Q-600系列

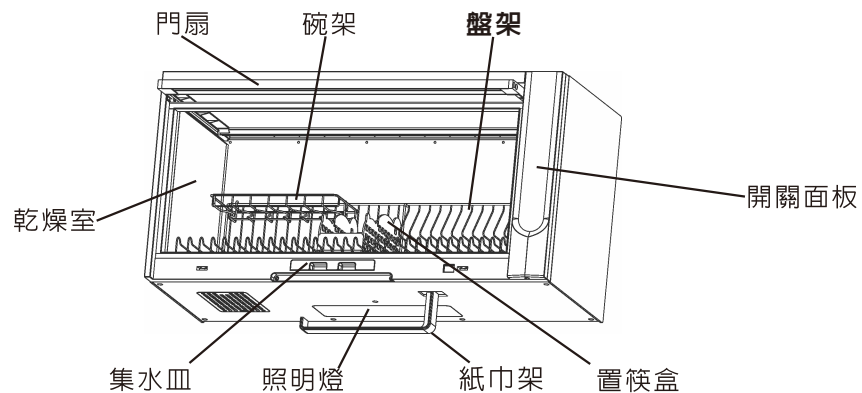

- Q-7583/Q-9583系列

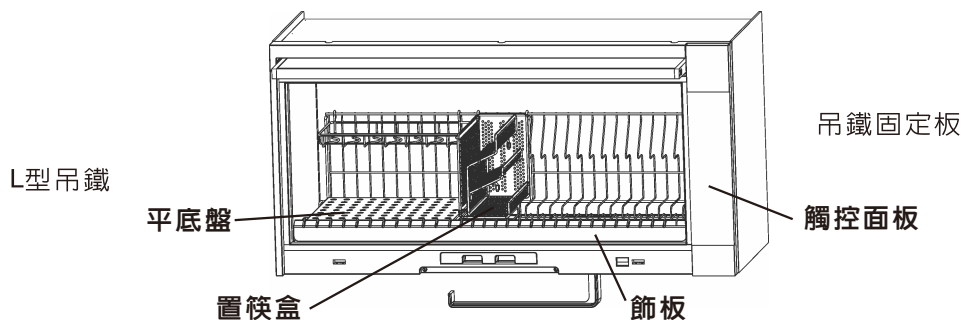

■ 附屬零件：

名稱	數量	名稱	數量
華司 	6 個	吊鐵固定板(選配需另購) 	2 塊
按裝施工圖 	1 張	滑軌固定板 	2 片
L型吊鐵(選配需另購) 	2 塊	附件包	1 包

※ 紙巾架之有無依實際機型為準

Q-9560WL/SL.Q-9560AWL.Q-9580L.Q-9580AL.Q-9583L
Q-9560WXL/SXL.Q-9560AWL.Q-9580XL.Q-9580AXL.Q-9583XL
以上機型不附紙巾架!

按裝前的準備與確認

1. 按裝位置：

- (1) 殺菌烘碗機應儘可能按裝在流理台水槽上方。(如圖A)
- (2) 按裝時務必遠離瓦斯器具(如煤氣、瓦斯爐、熱水器等)及電熱器具(如電暖器、電烤箱等)15公分以上(如圖B)。

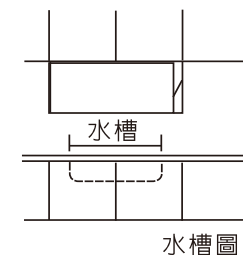

圖A

2. 按裝位置的強度與平面度：

按裝前請先確認按裝位置(上櫥櫃、牆壁)的強度與平面度。若按裝位置不牢固會有崩塌的危險。此外平面度若不夠也會造成歪斜，同時門會產生縫隙、高低不同等情形。(如圖C)

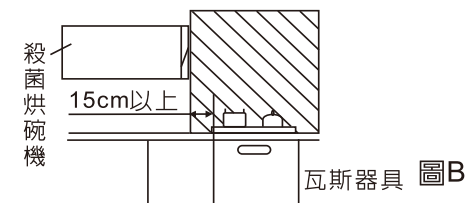

圖B

機體淨重	19kg 以下	21kg 以下
按裝位置強度標準	40kg 以上	50kg 以上

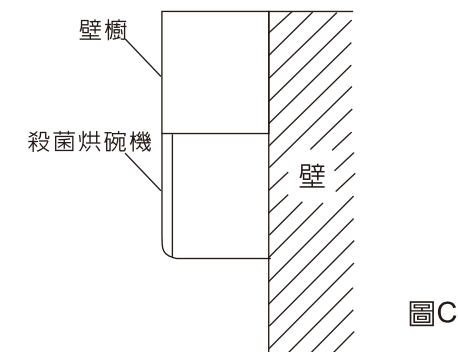

圖C

3. 配線工程：

(1) 電氣配線：

- 最好請領有合格執照之水電承裝業者施工。
- 將電源插座按裝靠近機器1.2公尺以內之位置。
- 電源打開時將會有5安培的電流通過，所以在配線時須注意其電線線徑大小。

(2) 接地配線工程：

為防止漏電之意外事故，視現場狀況，請選擇以下所列其中一種方式作適當的接地。

- 當電源插座附有接地端子時。
- 使用接地棒。(如圖D)
- 機器安裝在有水氣和濕氣多的地方，以機器本體為基準，依照規定施工方式進行接地工程。另外請在有水氣的地方安裝漏電斷電器。

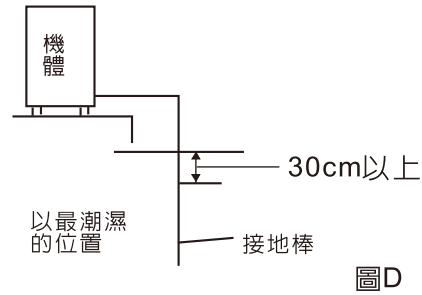

圖D

(3) 接地工程須注意以下事項：

- 不可將接地線連接於瓦斯管、電話線及避雷針的接地迴路上；或者連接於漏電斷電器及其他電氣製品的接地迴路。
- 使用附有接地端子之插座時，請確認接地電阻抗值在 10Ω 以下。

1. 壁掛式安裝方法：(※此安裝配件需另選購)

- (1) 在牆壁上適當位置，依安裝施工圖指示，圓孔留下記號，並鑽4個 $\phi 1/4$ 孔(如圖E)。
- (2) 取塑膠栓及自攻螺絲，將吊鐵固定板鎖固於牆上。
- (3) 將機器掛入固定板，再將扁圓頭螺絲鎖入固定板上即可(如圖F)。

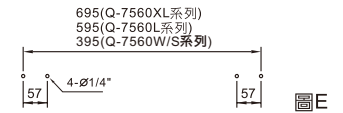

圖E

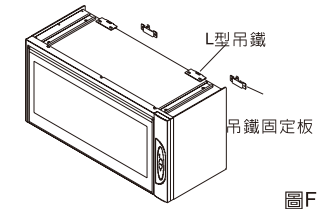

圖F

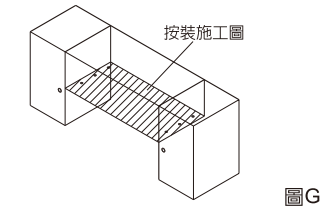

圖G

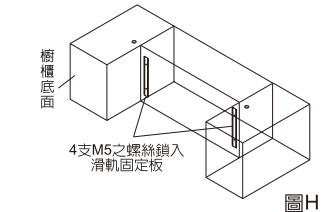

圖H

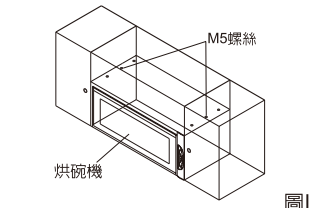

圖I

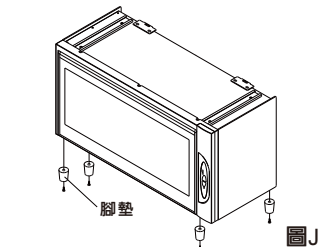

圖J

※ 圖示括弧內為代表機型。

2. 頂掛式安裝方法：

* 安裝前請先確認櫥櫃材質若不是實心，請勿安裝其上。

- (1) 將安裝施工圖由下往上貼於櫥櫃下，對準櫥櫃之前緣，依圖上指示之圓孔做下記號並鑽6個圓孔(如圖G)。
- (2) 取4支M5之螺絲套入華司後，鎖入左右滑軌固定板內，請勿鎖緊，約鎖入5-6mm即可(如圖H)。
- (3) 將烘碗機對準滑軌固定板，並往內推至與櫥櫃面齊後，再將螺絲鎖緊。
- (4) 最後，再取2支M5之螺絲套入華司後，由櫥櫃上方鎖入滑軌固定板內即完成(如圖I)。

3. 擺放桌上安裝方式：(僅Q-600系列)

請用附件包內之腳墊，鎖固於烘碗機底部，鎖緊即可。(如圖J)

紙巾架的按裝

1. 請將紙巾架依所示位置按裝好，並以螺絲鎖緊於本體上。

※紙巾架之有無依實際機型為準

Q-9560WL/SL.Q-9560AWL.Q-9580L.Q-9580AL.Q-9583L
Q-9560WXL/SXL.Q-9560AWL.Q-9580XL.Q-9580AXL.Q-9583XL
以上機型不附紙巾架。

碗盤架的按裝

1. 將置筷盒、碗架等附件依規定安裝。

啓動確認

1. 請將插頭插入110V/60Hz插座，確認時間計時是否顯示，烘乾作動是否正常。

1. 開關門的方法：

此殺菌烘碗機門為上掀式，開啓時先將手放置於門把手處，向上掀開至完全水平後再向內推入。關閉時請先拉出至完全水平後再向下慢慢關閉。(如圖K)

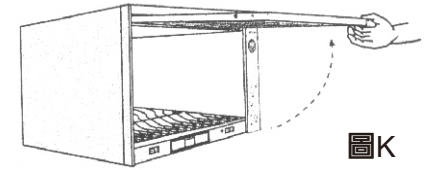

*注意：在關閉時請在門完全拉出後再向下關上，否則極易造成故障。(如圖L)

2. 收藏餐具的方法：

餐具清洗完畢之後，請確實將水分瀝乾，並且將碗盤照順序放置妥當。

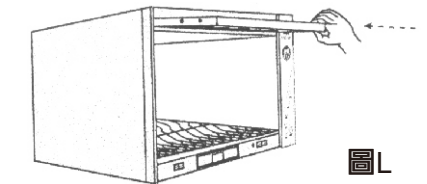

3. 按鍵功能操作說明：

Q-7560/Q-7565/Q-7570/Q-9560A/Q-9560/Q600 系列

(1)開／關鍵：

控制機器殺菌／烘乾之開與關，並可選擇烘乾時間，操作順序為開→60分鐘→45分鐘→30分鐘→關。

(2)「照明」鍵：

控制燈亮與熄。

(3)時鐘「時」鍵(僅Q-7570系列)：

調整時間顯示之時鐘，當按下3秒左右，時間之時鐘閃爍時，即可進行時鐘之調整。

(4)分鐘「分」鍵(僅Q-7570系列)：

調整時間顯示之分鐘，當按下3秒左右，時間之分鐘閃爍時，即可進行分鐘之調整。

● Q-7580/Q-7580A/Q-7583/Q-9580/Q-9580A及Q-9583系列

當通電後，時間顯示12:00，此為時間初次預設值；請依下列說明進行時間之調整。

(1)「時間」鍵

- 按下該鍵 2 秒鐘，顯示屏左側之 **88** 開始閃爍，每按一下時鐘數字往前調升。
- “時鐘”閃爍時，按「時間鍵」2 秒鐘可切換至“分鐘”之調整，此時顯示屏左側“**88**”不閃爍，右側“**88**”會閃爍；同樣每按一下“分鐘”數字往前調升。
- 當“時鐘”及“分鐘”設定後，5 秒鐘內不按「時間」鍵，則完成時間設定且不再閃爍。

(2)「殺菌」鍵

- 殺菌時間有20,15及10分鐘可作選擇，壓按順序為20→15→10→殺菌作業取消或停止。
- 每按一次，顯示屏顯示作動時間，設定後即進入殺菌作業。

(3)「烘乾」鍵

- 烘乾時間有60,45及30分鐘可作選擇，壓按順序為60→45→30→烘乾作業取消或停止。
- 每按一次，顯示屏顯示作動時間，設定後即進入烘乾作業。

(4)「照明」鍵

控制燈亮與熄。

(5)「全自動/關」鍵

- 按此鍵時，本機會自動執行殺菌及烘乾作業，殺菌/烘乾時間分別有20/60,15/45及10/30分鐘可作選擇，壓按順序為20/60→15/45→10/30→殺菌/烘乾作業取消或停止。
- 每按一次，顯示屏顯示殺菌/烘乾作動時間；設定後先進入殺菌作業，結束後再進入烘乾作業。

4.烘乾(臭氧)及殺菌時間設定方法:

● Q-7560/Q-7565/Q-7570/Q-9560/Q-9560A/Q600系列

- 烘乾時間有三段—60分鐘/45分鐘/30分鐘可供選擇，隨餐具數量、放置方式及氣溫等不同而有所不同。
- 當按下開/關鍵，烘乾時間設定後，機器開始作動；同時，時間指示燈會亮，臭氧指示燈亦會閃爍。
- 三段烘乾時間中前10分鐘為臭氧殺菌作動時間，10分鐘後臭氧作動完畢，該指示燈

不再閃爍；機器自動啟動電熱烘乾系統，待設定時間到達，電熱烘乾殺菌完畢，機器會自動關機，時間指示燈亦會熄滅。

● Q-7580 / Q-7580A / Q-7583 / Q-9580 / Q-9580A / Q-9583系列

(1)烘乾及殺菌時間各有三段可供選擇模式。

(2)當烘乾、殺菌作動時，顯示屏之圖示會閃爍，字體會亮；待設定時間到達，作動會自動停止，圖示及文字亦會熄滅。

使用注意事項

- 請勿在殺菌烘碗機下方使用加熱器具(如石油氣、電爐等)，而機體內熱風出口亦不得堵塞或者沾到水，否則極易造成機器故障或烘乾不良等情形。
- 當機器進行殺菌或烘乾作業時，請勿將門打開，若有必要，請關機靜待10分鐘後再打開門。
- 耐熱度欠佳之塑膠類餐具以及厚度不均的玻璃杯最好不要放入烘乾(極易導致餐具發生變形、變質)。
- 放置碗盤時，碗盤之間最好排列整齊，由小至大的方向排列碗盤，碗盤才容易烘乾。
- 請徹底的清除碗盤上的菜渣及油污，若餐具沒有清除乾淨，仍留有油污就放入烘碗機內，會使得機內有異味產生，無論任何餐具一定要清洗乾淨，才可放入機內。
- 請勿把超過14公斤以上之重物放入烘碗機中，以免造成櫥櫃崩場的危險。
- 本烘碗機除用來烘乾碗盤之外，並不設計用來作為其他烘乾之用途。
- 長期不使用烘碗機時，請拔去電源線。
- 積存於集水皿的水在達到滿水線之前就要倒掉。
- 使用過程中微量之臭氧洩漏是正常的，請遠離避免過量吸入。

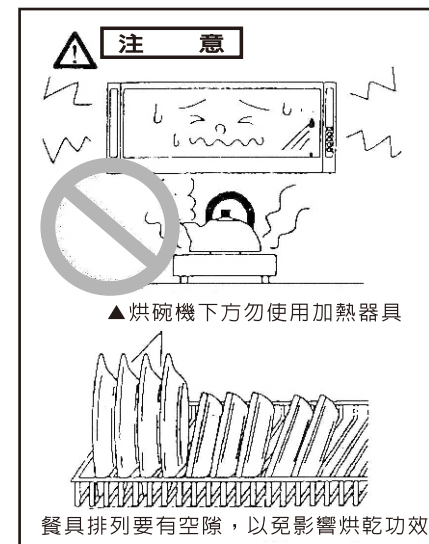

1. 禁止使用含有甲苯、酒精、強酸鹼等成份之清潔劑，否則極易傷及機體表面烤漆，而影響整體之美觀性。正確之清洗方式為使用中性的清潔劑來清洗。
2. 若機器門板為壓克力材質，當沾有油污時應使用中性清潔劑來清洗擦乾。
3. 為發揮本機最佳性能，延長其使用壽命，應經常注意保養。

※保養維修時應將插頭拔掉!

● Q-7583/Q-9583前飾板拆解方式

一、拆解方式

1. 請先將整組碗籃架取出烘碗機，以利拆解。
2. 將平底盤取出。
3. 碗籃架共有四個固定點，依a、b、c、d順序即施力方向，拇指扳動碗籃架弧形鋼條，另一手順勢將飾板外推，四點重複動作即可取出。

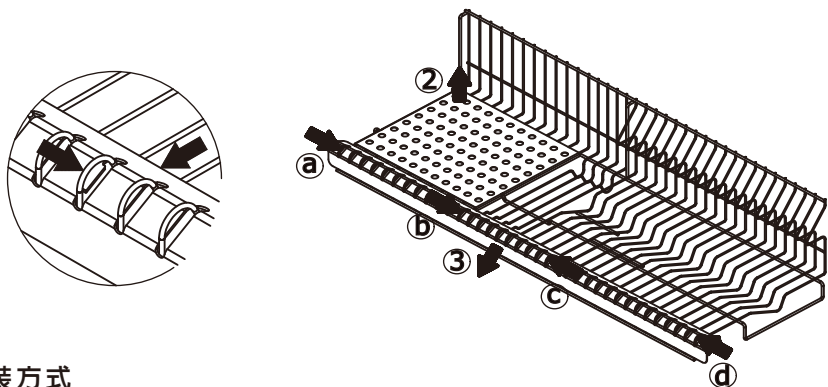

二、安裝方式

1. 飾板對齊碗籃架孔位放置。
2. 依a、b、c、d點位置指示的施力方向，扳動碗籃架鋼條，另一手將飾板壓入固定點。
3. 將平底盤放回

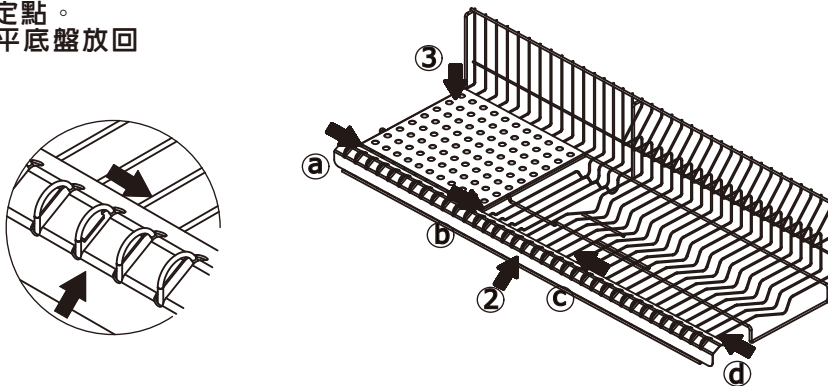

1. 使用中發現異常狀況時，請關閉電源並就近洽請櫻花分公司服務站或經銷商至府上處理。
2. 處理異常狀況時，請將電源關閉。

狀況	可能原因	處理方式
無電源	停電、插頭沒插	檢查電源或插頭
	機器故障(保險絲燒毀)	洽服務人員
	電源線損壞	電源線損壞時，必須由製造廠或其服務處或具有類似資格的人員更換，以避免危險
無法烘乾/殺菌	碗盤太多、太濕	烘乾時間加長或重覆烘乾
	電熱器故障(沒有熱風)	洽服務人員
	臭氧產生器故障	
	紫外線燈管故障	
啓動器故障		
時間無法設定	按鍵開關故障	洽服務人員
	微電腦故障	洽服務人員
	殺菌烘碗機內部不潔	使用抹布擦拭，清潔內部
有異味	電路異常	關掉電源速洽服務人員
	集水皿內水已滿	將水倒掉
內部積水	排水口堵塞	清潔排水口
滴水	集水皿內水已滿	將水倒掉
噪音大	風扇馬達不良	洽服務人員

性能規格表

* 注意：以下列之殺菌烘碗機規格不得以任何形式修改機器本體，若違反此項規定而造成損害，本公司將不負任何責任。

規格/機型	Q-7560WL/SL Q-7565WL Q-9560WL/SL Q-9560AWL	Q-7570SL	Q-7583L Q-9583L	Q-7580SL Q-9580SL	Q-7560WXL/SXL Q-7565WXL Q-9560WXL/SXL Q-9560AWXL	Q-7570SXL	Q-7583XL Q-9583XL	Q-7580SXL Q-9580SXL	Q-600B W/S Q-600 CW
外型尺寸	800×332×400mm				900×332×400mm				600×332×400mm
淨重	17kg		19kg		19kg		21kg		10kg
內壁材質	不鏽鋼								
網架材質	不鏽鋼								
殺菌方式	熱風	○	○	○	○	○	○	○	○
	臭氧	○	○	○	○	○	○	○	○
	紫外線	×	×	○	○	×	×	○	○
奈米銀抑菌	×	×	×	○	×	×	×	○	×
烘乾時間	60/45/30分鐘三段設定								
時間顯示	×	○	○	○	×	○	○	○	×
超溫切斷	80°C								
照明	13W PL燈								
電壓	110V/60HZ								
最大額定功率	270W (瓦)								

(備註) 紫外線燈管生成紫外光及臭氧雙效殺菌因子

保證卡

- 自購買日起保固一年。正常使用下發生故障，可享櫻花服務人員Sakura Care免付費到府檢修；但購買之商品使用於營業用途、商業租賃或經第三人維修者，不在免費維修範圍內。
- 保證逾期如有故障或交換零件，酌收工本費。保證期限內如因天災、地變、不可抗拒之災禍或人為因素等，致使零件損壞，零件酌收材料費。
- 為了確保您的權益，請記得加蓋經銷商店章，並填寫購買(安裝)日期，妥善保管。
- 建議您上網<http://www.sakura.com.tw>或撥打0800-021818服務專線註冊成為會員並登錄產品序號，以保障您的權益。

用戶姓名/

地 址/

品 名/

製造號碼/

安裝日期/

經 銷 處/



SAKURA

台灣櫻花股份有限公司

台中市大雅區42854雅潭路四段436號

服務專線 0800-021818

www.sakura.com.tw

全省服務電話

台北：(02)26942345
基隆：(03)3522190

新竹：(03)5315112
中彰投：(04)25658568
嘉義：(05)2373826

台南：(06)3554563
高雄：(07)7862555
屏東：(08)7374777

宜蘭：(03)9518411
花蓮：(03)8522346
台東：(089)321547

澎湖：(06)9219133
金門：(082)332040