



# 櫻花除油煙機

## 使用按裝說明書 OPERATING INSTRUCTION

(使用前，請先詳細閱讀此說明書)

### · 永久免費換網 ·

#### 1. 第一年

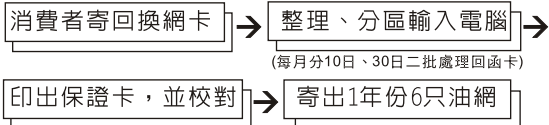

#### 2. 第二、三、四年

次年同一月份寄6只油網

#### 3. 第五年

(消費者使用滿4年後，每年郵寄滿5年問卷卡，調查油機是否繼續使用)

除油煙機繼續使用者，寄第五年油網

#### 4. 第六年

除油煙機繼續使用者，寄第六年油網

(第七、八……年以此類推)

### · 永久免費換網 ·

寄回換網卡 · 油網送到家

親愛的顧客：

- 謝謝您的惠顧，讓我們有機會為您府上提供櫻花除油煙機產品，本系列產品除維持一貫免費換網服務外，並針對噪音、排油煙力加以改良讓您用得更舒適、更安心。
- 若對本產品有任何使用上的疑問，或需要服務的地方，請洽櫻花各地方分公司服務站或經銷商(各地分公司服務站地址及電話參閱封底)。

## 目 錄

1	外 型 尺 寸 .....	P2
2	部 品 名 稱 .....	P3
3	按 裝 原 則 .....	P4
4	按 裝 施 工 說 明 .....	P5
5	使 用 方 法 .....	P5.P6.P7
6	使 用 注 意 事 項 .....	P8
7	保 養 .....	P8
8	異 常 狀 況 之 處 理 .....	P9
9	配 線 圖 .....	P10
10	性 能 表 .....	P10

※ 本說明書內示意圖樣僅供參考，實際以實體為主。

# 1 外型尺寸

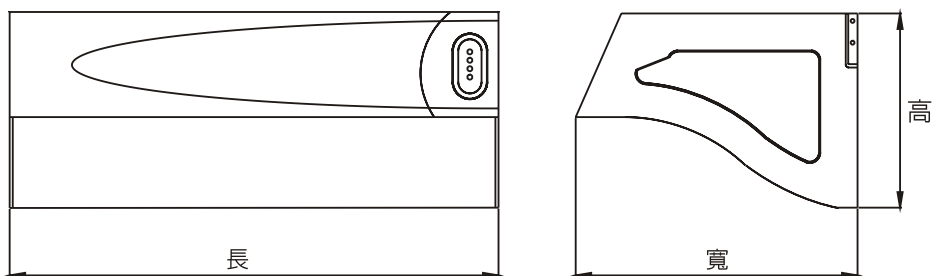



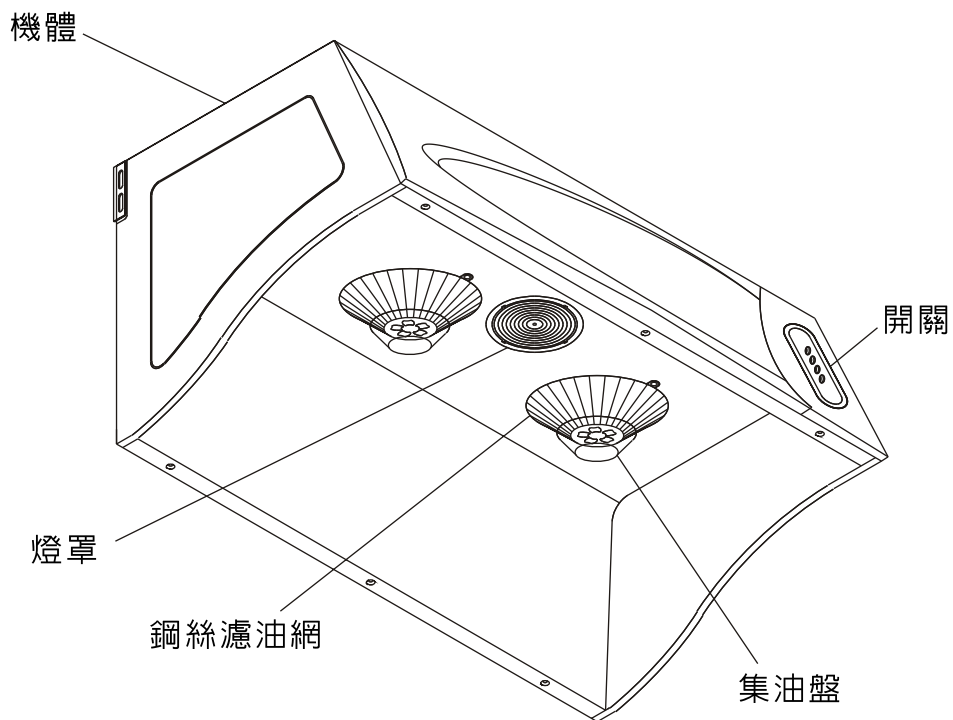

機 型	外型尺寸(長×寬×高)	機 型	外型尺寸(長×寬×高)
R-7350SL	790 × 500 × 420	R-7350SL	790 × 500 × 420
R-7350XL	890 × 500 × 420	R-7350SXL	890 × 500 × 420
R-7360L	790 × 500 × 420	R-7360SL	790 × 500 × 420
R-7360XL	890 × 500 × 420	R-7360SXL	890 × 500 × 420
R-3550L	790 × 520 × 420	R-3550L	790 × 520 × 420
R-3550XL	890 × 520 × 420	R-3550SXL	890 × 520 × 420
R-3570L	790 × 520 × 420	R-3570SL	790 × 520 × 420
R-3570XL	890 × 520 × 420	R-3570SXL	890 × 520 × 420
QR-35L	790 × 520 × 420	QR-35SL	790 × 520 × 420
QR-35XL	890 × 520 × 420	QR-35SXL	890 × 520 × 420
R-3552L	790 × 520 × 420	R-3552SL	790 × 520 × 420
R-3552XL	890 × 520 × 420	R-3552SXL	890 × 520 × 420
R-7352L	790 × 520 × 420	R-7352SL	790 × 520 × 420
R-7352XL	890 × 520 × 420	R-7352SXL	890 × 520 × 420

## 2 部品名稱



### ■ 附屬零件

名稱	簡圖	名稱	簡圖
鋁風管	 規格: 6" (∅146.8mm) 1個	風管座	 1個
附件包	 內附1/4"孔塞×4及 φ4×32L木螺釘×4 1包	說明書	 1本
吊鐵貼紙	 1張		

### 3 按裝原則

1. 除油煙機按裝之周圍，應避免門窗過多而產生空氣對流太大，則無法發揮其除排煙之效果。(圖3-1)
2. 除油煙機按裝於爐台之正上方。(圖3-2)
3. 按裝後之機體不能歪斜應保持水平，否則集油盤(或集油杯)內積油將傾向單邊而溢出機體外。(圖3-3)
4. 排風出口至機體之距離，應儘量避免過長，以免氣流擠壓於管內，影響其排風效果。
5. 除油煙機之按裝高度係以爐面至機體前緣端面之距離，參考高度為65~70cm。(圖3-4)
6. 排氣管按裝時，其排出口方向不得將排出之油煙釋放至瓦斯或其他燃料之排氣通道。
7. 電氣按裝：
  - (1) 電源一定要使用額定電壓。
  - (2) 油機按裝時需先接合接地線再插電源線；反之拆離時先拆電源線，再拆接地線。
  - (3) 請勿將接地線接於水管、瓦斯管或電話線等，以避免危險。



圖 3-1



圖 3-2

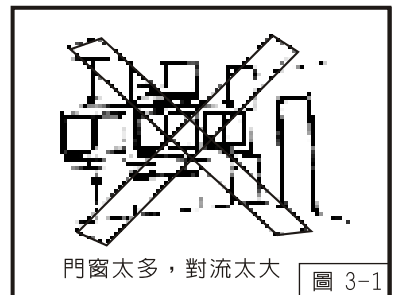

保持水平

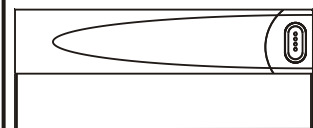
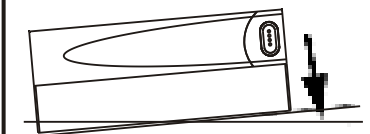

圖 3-3



圖 3-4

## 4 按裝施工說明

1. 打開紙箱檢視換網卡、說明書、鋁風管、風管座.....等附屬配件是否齊全。
2. 按裝前先接上電源操作開關上之各項功能是否正常(馬達運轉、照明)。
3. 在已選定的按裝位置上，以1/4"鑽頭鑽孔，將孔塞(俗稱塑膠栓)塞入孔內，並於配合吊鐵鑰匙孔之孔位鎖上木螺釘。(圖4-1)
4. 調整機體兩側之掛鉤(吊鐵)，將機體懸掛於木螺釘上。(圖4-2)
5. 懸掛後，機體要保持一定水平。
6. 將鋁風管套入風管座內，並以膠帶纏繞固定。(圖4-3)
7. 機體按裝完成後，請務必做好接地工程。

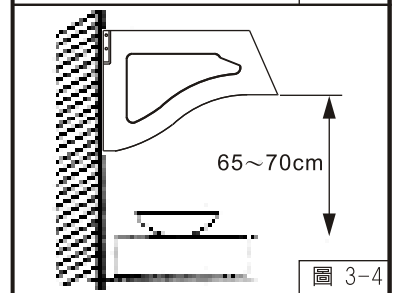
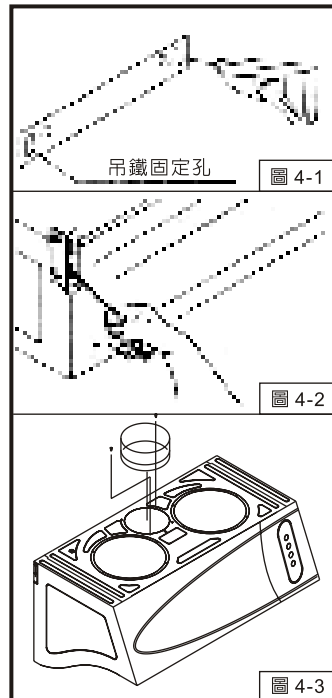

## 5 使用方法

1. 本機之操作： 使用時，可依所需功能，觸按機體前方之開關按鍵。

### ◎按鍵說明(R-7350/R3550/QR-35/R3552/R7352系列)：

“關，” 鍵：控制馬達運轉之停止鍵。

“高，” “低，” 鍵：控制馬達運轉及高、低速變換。

“燈，” 鍵：控制照明燈之亮與熄。

### ◎時間調整(R-3552系列)：









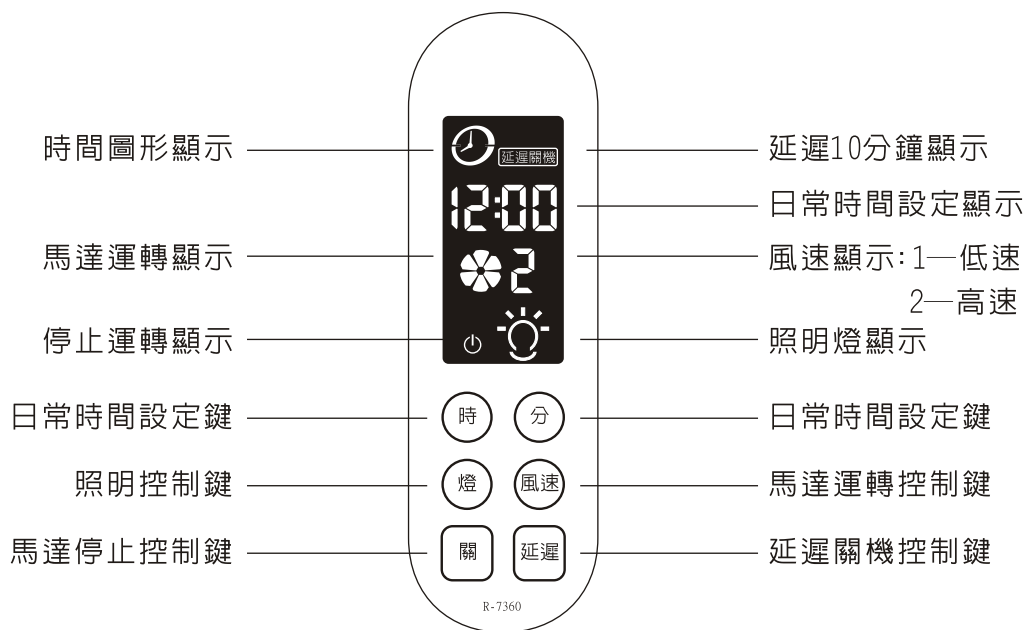

●當通電後，時間顯示“12:00”初次預設值。

●當壓按“H”或“M”鍵2秒鐘，數字開始閃爍後，即可進行時鐘或分鐘之調整；每壓按一次，數字往前累計；若按住不放，則數字連續往前累計。

●手放開3秒後，則完成時間之設定。

◎觸控式按鍵說明(R-7360系列)：



按 鍵	說 明
“ 關 ” 馬達停止控制鍵	<ul style="list-style-type: none"> <li>●按一下，除油煙機運轉停止，同時螢幕上顯示的“”、“”熄滅。</li> <li>●延遲關機狀態下，則同時取消延遲；燈亮起狀態下，則同時熄滅。</li> </ul>
“ 延遲 ” 延遲關機控制鍵	<ul style="list-style-type: none"> <li>●按一下，同時“關機”亮起，馬達會以低速運轉10分鐘進行空氣調節後，自動延遲關機；再按一下則取消延遲，同時“關機”熄滅。</li> <li>●如要以高速運轉延遲，則可在延遲關機狀態下，按壓『風速』鍵，同時“”亮起。</li> </ul>
“ 時 ” 小時控制鍵	<ul style="list-style-type: none"> <li>●當通電後，時間顯示“12:00”、同時“”亮起。(每次通電後，時間初始預設值為12:00)</li> <li>●當壓按“”、“”鍵3秒鐘，數字閃爍後：                             <ul style="list-style-type: none"> <li>*按住不放，數字自動循環累計；</li> <li>*每按壓1次則數字往前累計；</li> </ul> </li> <li>●手放開3秒鐘後，則完成日常時間設定。</li> </ul>
“ 分 ” 分鐘控制鍵	
“ 燈 ” 照明燈控制鍵	<ul style="list-style-type: none"> <li>●照明燈之控制：按一下即可在開燈與關燈之間切換，同時螢幕上顯示“”亮起；按『關』鍵，燈亦熄滅。</li> <li>●不受開/關機狀態之影響。</li> </ul>
“ 風速 ” 馬達運轉控制鍵	<ul style="list-style-type: none"> <li>●每按一下即可在高速(2)、低速(1)之間切換，同時螢幕顯示“”或“”。</li> </ul>

◎觸控式按鍵說明(R-3570系列)：

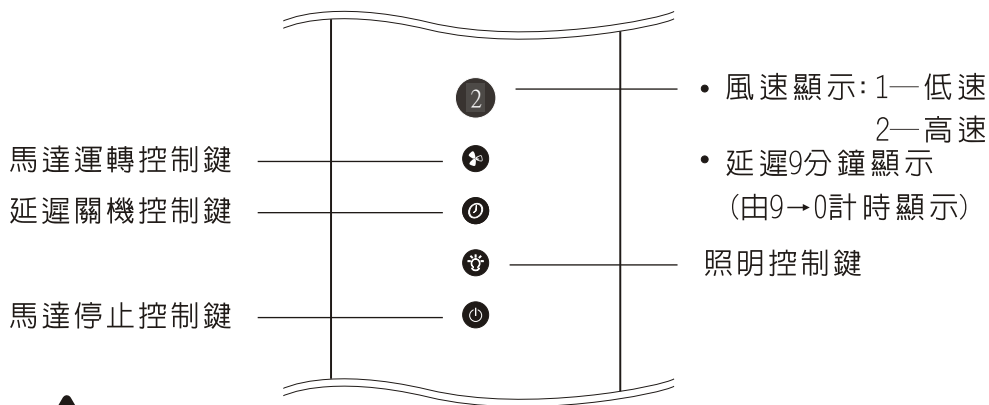

注意:面板及開關禁止使用菜瓜布、鋼絲刷、松香水等刷洗，  
避免刮傷損壞。

2. 立體濾油網之裝拆:

欲拆下立體濾油網時,請用十字螺絲起子卸下螺絲(圖5-1),旋轉撥板至水平即可取下立體濾油網(圖5-2).欲裝回立體濾油網時,請將立體濾油網的一耳傾斜插入中架板後方孔內,另一耳對準中架板之凹槽(圖5-3),旋轉撥板將立體濾油網固定之。(圖5-2)

3. 集油盤之裝拆:

拆卸時只須將手撐住集油盤下端,向左轉動數回,集油盤就脫離。裝回時只將集油盤上之螺帽,對準立體外濾油框之螺絲,向右轉動至緊為止即可。(圖5-4)

4. 本機可當排風機使用:

本機不僅可排除廚房的油煙氣,平時亦可作排風機使用,調節並維持室內清新的空氣。

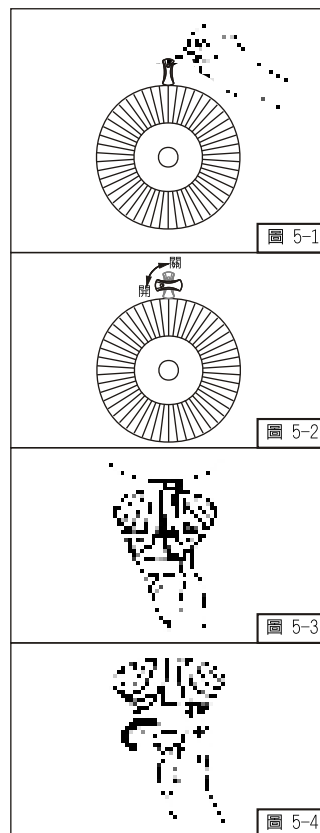



## 6

## 使用注意事項

1. 嚴禁馬達風扇“高、低”鍵同時按壓兩鍵以上使其作動，以防變壓器損壞，影響正常運轉。
2. 當拆洗立體濾油網時，請勿開機使用。
3. 使用中欲換燈泡時，請將電源插頭拔掉約20分鐘，待燈泡溫度冷卻後再更換，以免燙傷。
4. 除清洗油網外，非專業人員嚴禁本機內部拆卸。(含第八項異常狀況處理)
5. 嚴禁鍋中燃火(當烹調燒酒雞之類食物，嚴禁鍋中燃火，以免燒壞機體)。
6. 機體嚴禁用水直接沖洗或浸泡在水裡，以免產生漏電或損壞馬達。
7. 集油盤(或集油杯)嚴禁使用強酸或強鹼之清潔劑浸泡清洗；建議使用洗衣粉、肥皂粉、洗碗精、沙拉脫清洗。
8. 當排油煙機與瓦斯或其他燃料同時使用時，室內應有良好的通風。
9. 若未依說明書執行清潔可能引起火災之危險。
10. 不可在排油煙機下方直接燃燒。
11. 排出的氣體不得藉由瓦斯或其他燃料之排氣通道釋出。
12. 需適當調整以使廢氣完全排出。

## 7

## 保養

保養重於維修：

為發揮本機最佳性能，延長其使用壽命，應經常注意保養。

※保養維修時應將插頭拔掉！

A. 常保機體外部潔淨：

使用後請用乾布或沾有中性清潔劑之抹布，擦拭機體外殼與中架板，經常保持乾淨以維護其美觀及衛生。

B. 清除積存之油污：

當集油盤(或集油杯)內所盛之油汙已達八分滿，須隨時將油汙倒掉，以免有溢出的可能。(集油盤、集油杯如何拆裝請參閱使用方法中敘述。)

C. 立體濾油網之清洗：

1. 立體濾油網使用過久後，會因油膜之附著而影響美觀，因此應視實際情況，最好每半個月清洗一次，請勿超過一個月，以免不易清洗潔淨。
2. 清洗時將立體濾油網浸泡於中性洗潔劑中，清洗後再組合，立體濾油網可分成立體內濾油網及立體外濾油框，換網時只需更換內網。
3. 立體濾油網之拆裝請參閱“使用方法”。

## 8

## 異常狀況之處理

1. 使用中發現異常狀況時，請將開關電源切掉，並就近洽請櫻花牌分公司服務站或經銷商至府上維修。
2. 處理異常狀況時請將開關電源切掉。

狀況	原因及處置方法	使用工具
電源線損壞	若電源線損壞時，必須由製造廠或其服務處或具有類似資格的人員更換以避免危險。 ※請就近洽櫻花分公司服務站或經銷商至府上維修。	十字起子 尖嘴鉗
燈亮馬達不轉	A. 拆下立體濾油網，用手轉動風葉，如轉不動查看風葉是否卡住。若是，請更換整組馬達風機組。 B. 如風葉用手輕動皆能運轉自如，則是電容器的問題： 1. 先看起動線(黃色電線)是否脫離電容器(參考配線圖)。 2. 起動線沒脫落，就是電容器已損壞，必須換電容器。 C. 如按下馬達按鈕，馬達稍運轉即停止，而於馬達處可聞到一股燒焦的臭味，則為馬達燒毀，必須更換整組馬達風機組。	1/4"扳手 十字起子
中架板外緣漏油	A. 拆下立體濾油網，查看兩入風口流道與風胃是否密接妥當。 B. 查看風管座與風胃之結合處是否漏油；如是，即用油漆或強力膠予以補填。	十字起子
機體震動	A. 查看馬達是否鎖緊。 B. 如馬達已鎖緊，則是風葉受損，不平穩轉動時會產生震動，應更換風葉。	1/4"扳手 十字起子
吸力不強	A. 除油煙機與爐面的距離太高。 B. 除油煙機周圍環境門窗通風多，對流太大。 C. 除油煙機裝置在窗戶處所導致，最好在除油煙機後部下方放一塊三夾板，與除油煙機後部對齊，遮其窗戶之凹處。 D. 參考安裝原則及安裝注意事項進行安裝。	
機體裝設歪斜	A. 如係左右歪斜則由吊鐵調整左右高度。 B. 如係向前傾斜，則由木螺釘再行鎖入牆壁，(釘身大約0.5~1公分於壁外)，或查看吊鐵固定於機體的螺絲是否鬆落。	十字起子

# 9 配線圖

■ R-7350/R-3550/QR-35系列

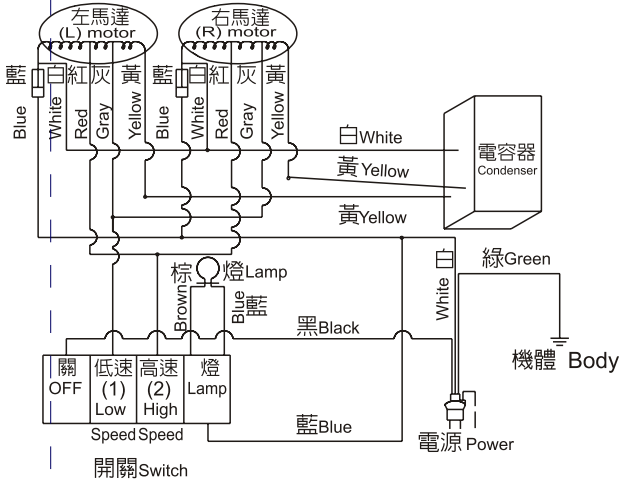

■ R-7360/R-3570系列

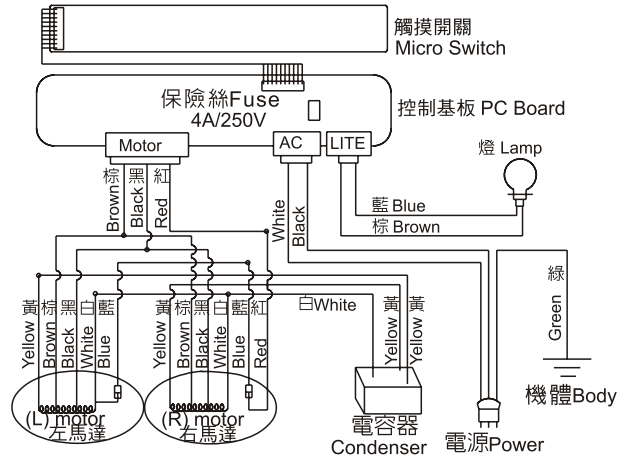

■ R-3552系列

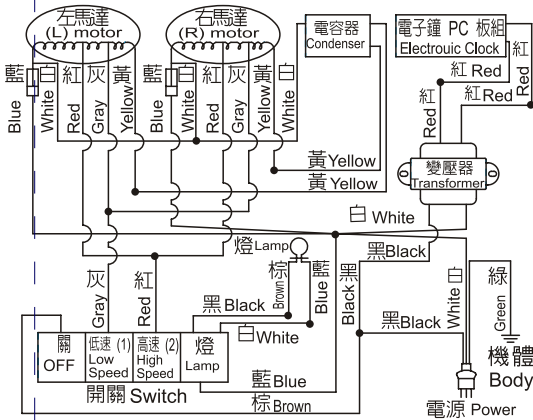

■ R-7352系列

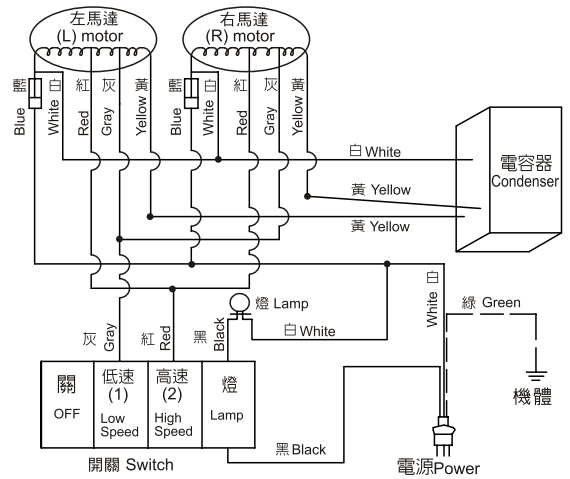

# 10 性能表

額定電壓~額定頻率	110V~60Hz
傳 動 方 式	雙馬達
出 風 口 徑	∅150mm
照 明	最大照明60W白熾燈泡
調 速	高速(2)，低速(1)
迴 轉 速	1600R.P.M，1200R.P.M
排風量(出風口)	15.1m <sup>3</sup> /min，11m <sup>3</sup> /min
馬 達 耗 電 量	160W

## 保 證 卡

- ◎ 自購買日起一年內發生故障，立即派人修護。
- ◎ 保證逾期如有故障或配發零件，酌收材料費，保證期限內如因天災、地變、不可抗拒之災禍或人為因素等，致使機件損壞，零件酌收材料費。
- ◎ 服務人員至府上服務時，請出示本證，若遺失時不予補發且須付修理費，故請妥善保管。
- ◎ 本保證卡若無蓋公司章、認定印時，不發生效力。

- ◎ 用戶姓名 \_\_\_\_\_
- ◎ 地 址 \_\_\_\_\_
- ◎ 品 名 \_\_\_\_\_
- ◎ 製造號碼 \_\_\_\_\_
- ◎ 安裝日期 \_\_\_\_\_
- ◎ 經 銷 處 \_\_\_\_\_



謝謝您的惠顧！  
**櫻花企業團**



全省聯線售後服務

**櫻花企業團**

<http://www.sakura.com.tw>

總管理處：台中市英才路512號 TEL: (04) 23017988

**免費服務語音系統：0800-021818**

台北(02)26942345

彰化(04)8355159

澎湖(06)9276850

花蓮(03)8569822

桃園(03)3522190

嘉義(05)2373826

屏東(08)7374777

台東(089)321547

新竹(03)5315112

台南(06)3554563

宜蘭(03)9518411

金門(0823)32040

台中(04)23119566

高雄(07)7862555