

項 目	頁次
一、使用前說明	1
警告事項	1
注意事項	2
禁止事項	3
二、操作方法	4
操作面板	4
啟動電源	4
火力段調整	4
加速鍵功能	5
定時器	5~6
安全按鍵鎖	6
LED餘熱顯示	7
自動關機	7
暫停功能	8
烹調火力指南	9
三、故障排除	10
四、清潔與保養	11
清潔方法	11
保養方法	11
五、產品規格	12
各部位名稱	12
型號	13
規格	13
限制烹煮時間	14
烹煮器具	14~15
六、安裝方式	16
安全措施	16
挖孔尺寸與安全距離	17
玻璃面板海棉膠條貼合	18
連接電路	19
七、保固條款	20
產品保證卡	封底

- 林內牌IH爐是一台精心設計，符合您品質要求的IH智慧感應爐。
- 為使您的IH智慧感應爐保持在最佳狀態，使用前請詳閱本說明書。
- 請正確使用IH智慧感應爐，並妥善保存此說明書。



使用說明：本說明書包含建議使用說明、操作方法，以及正確清潔與保養程序。



## 一、使用前說明

不遵守“警告、注意、禁止”等事項說明、擅自更改 IH 智慧感應爐內零件或使用非原廠之零件，因而對個人或財產造成傷害之責任，本公司一概不負責。若有違上述事項造成產品故障，於修復產品時將酌收相關零件費用及服務費用。



警告

### ! 為了避免發生意外，請詳讀以下警告事項

- 本產品接電之前，請核對產品規格標籤上標示的資料，並使用正確規格。
- 本產品第一次使用時，請將玻璃上之保護層移除。
- 電線如果損傷，請立即聯絡本公司各地營業所，進行替換。
- 使用高溫段烹煮食物時，因為油溫較高，請先將火力段調降再放入食材，以避免熱油噴出鍋外。
- 油類過熱時可能會著火，建議在烹飪含有油類的食物時，應待在 IH 智慧感應爐旁。當油類著火時，嚴禁以灑水方式滅火，應蓋上鍋蓋，並切斷加熱區電源。

### ! 面板與觸控相關警告事項

- 烹煮過程中，本產品與鍋底接觸部份會變得極燙，請小心不要碰觸面板加熱區。
- 為避免家中有孩童或寵物可能碰觸到 IH 智慧感應爐，導致危險燙傷，待機時請啟動按鍵鎖。
- 如果因觸控鍵發生問題而無法關閉 IH 智慧感應爐，應立即切斷電源，並聯絡本公司各地營業所。
- 微晶玻璃表面雖具有極高的耐衝擊力，但請勿將堅硬物體摔在面板上，若受到尖銳物體碰撞，有可能會導致表面破裂。如果面板出現裂痕或縫隙以及表面破裂的情形，應立即關閉本產品，切斷電源，並聯絡本公司各地營業所。
- 若烹煮食物溢出或潑灑到觸控鍵時，建議立即關閉電源再進行擦拭，待清潔完成後，再重新啟動電源。
- 如玻璃面板蓄積水滴，請先將表面之水滴擦拭乾淨，以避免鍋具滑動。

### ! 其它警告事項

- 請勿讓身心功能不足的人(包含孩童)，或缺乏電器用品使用經驗的人使用本產品，除非在能夠擔負安全責任成人監督或指導之下進行。
- 配帶心律調節器的人，必須確保其植入的儀器不受 IH 智慧感應爐 (20-50KHz) 的影響。



注意

**! 請務必遵守注意事項以避免損害：**

- 本說明書隨附於產品包裝，應保持完整，並且在產品使用壽命期間確保可隨時查閱。建議您在開始使用本產品前先行閱讀本手冊及所有說明書內容。本產品為家用產品，遵循現行CNS法規製造。本產品專為以下功能設計：烹飪和加熱食品，不得作為其它用途使用，本公司不承擔因作其它用途而造成的損害責任。
- 為了保障您的權益與安全，請參閱安裝說明以了解電器與通風功能的安全規範。電器產品之安裝與維修需依據現行法規執行。
- 在進行安裝/維修之前，請先確認產品沒有接上電源。
- 本產品最大可使用，請依240V/60Hz電源據適用規範連接電源，安裝後電源必須隨時可切斷。
- 安裝後請立即依照本手冊指示，迅速檢測產品。如果無法運作應切斷電源，並聯絡本公司各地營業所。

**! 面板與觸控相關警告事項：**

- 觸控鍵上加了抗干擾功能，如果出現3秒以上無反應，請將手指移開玻璃表面10cm以上再操作一次。
- 玻璃表面觸控功能區及手指上有液體時會降低操作靈敏度，此為正常現象，請用抹布擦乾後再操作。
- 請維持觸控鍵清潔，否則產品有可能將汗漬誤認為手指而啟動電源。
- IH智慧感應爐接上電源後，用濕抹布擦拭觸控功能區，有時會開啟，這屬於正常現象，10秒內未選擇火力段會自動關閉電源。
- 玻璃面板的顏色變化不會影響玻璃的功能及穩定性。
- 烹飪時請小心勿將糖或甜食撒在加熱區上，或將有可能熔化的材質或物體(塑膠或鋁箔包裝)放置其中，以及將食材直接置於微晶玻璃上燒烤，如果發生這樣的情況，為了避免損害玻璃表面，應立即關閉電源，並趁熱度仍殘留時清除表面。若沒有立即清潔，有可能會在爐子冷卻後留下無法除去的痕跡。

**! 其它注意事項：**

- 使用結束後，請立即按下電源開關鍵關閉電源；如長時間不使用，請將IH智慧感應爐關閉並切斷電源，以免危險。
- 攪動鍋內食物時，請扶握鍋柄以防止鍋具滑動。
- 請將任何易受磁力影響之物品遠離IH智慧感應爐。如金融卡、磁卡、信用卡等。



### ⊘ 嚴禁下列行為以避免損害：

- 產品規格標籤及服務電話位於產品外殼底部，包含型號及製造號碼。請勿基於任何理由移除此產品規格標籤。
- 請勿隨地丟棄或放置包裝的任何部份，尤其是塑膠袋容易造成孩童窒息的危險。
- 請勿阻塞出風口與進風口，以避免過熱產生危險。
- 本產品請勿安裝在船上或旅行車中，且非用於暖氣用途或加熱房間。
- 請勿嘗試維修、拆解或改裝(例如:外加定時器或分離遙控系統...等)，所有維修工作都應由本公司服務人員進行。

### ⊘ 面板與觸控相關禁止事項：

- 重要訊息：由於孩童視線高度無法看到餘熱指示，請勿讓孩童接近加熱區。即使在電源關閉之後，加熱區的餘溫仍會維持一段時間，請勿讓孩童碰觸 IH 智慧感應爐。
- 鍋子不可蓋住觸控鍵，否則 IH 智慧感應爐有可能自動停止運作。
- IH 智慧感應爐上方不可拿來堆置物品，或使用其它調理設備，如燜燒鍋、IH 電子鍋等。
- 請勿在 IH 智慧感應爐上使用密封罐頭或容器，否則在烹煮中有可能因容器內壓力過大而有爆炸危險。
- 請勿將過熱的鍋具放在面板警告標籤上，標籤可能會熔化。
- 請勿使用金屬刷子或太尖銳的物品清理，以免刮傷表面。應使用一般非研磨性清潔產品。

## 二、操作方法

### 1.操作面板

---

所有產品的觸控按鍵都在前方面板上，輕輕碰觸微晶玻璃面板表面上的標誌，每次有效的觸碰就會發出聲響確認。

#### 觸控功能區按鍵。



開／關鍵：使用此控制開關。



減少鍵：減少火力段或定時時間。



增加鍵：增加火力段或定時時間。



定時器鍵：啟動定時功能。



按鍵鎖：啟動或解除按鍵鎖。



加速鍵：按此鍵為第六段最高火力(限於RB-2231H左爐)。



加速鍵：啟動或解除Booster。

### 2.啟動電源

---

沒有使用時，電源會完全關閉，按下  開啟電源，IH 智慧感應爐加熱區對應的柱狀顯示燈從左到右依續閃爍。



如果電源開啟 10 秒內未選擇火力段，就會自動關閉電源。



### 3.火力段調整

---

如果啟動電源後直接按  鍵，則直接進入 6 段火力。

如果啟動電源後直接按  鍵，則直接進入 4 段火力。



一個加熱區在開機的模式下，按下  鍵或者  鍵來控制加熱區火力段。

## 4.加速鍵功能

加熱區會開啟至最大強度。

如果啟動電源後直接按  鍵，可以啟動Booster。柱狀顯示燈旁的亮點會亮起。



Booster 最長工作時間為 8 分鐘，然後自動降到 6 段火力。

## 5.定時器

由於兩個加熱區是共用一個定時器鍵，在選擇加熱區定時設定時，可以按下定時鍵在兩個加熱區之間切換，選擇好定時器後，相對應的定時指示燈  會閃爍。

### 5.1 設定定時器

按下  鍵，螢幕會顯示  並且閃爍，表示定時器已開啟，直接按  鍵預設時間為 1 分鐘， 鍵預設時間為 30 分鐘，可依所需時間按下  鍵或  鍵做調整。

(時間可設定 1 分鐘到 9 小時 59 分鐘之間，按住按鍵不放，可以更快速設定時間)。

同時按下   鍵，可以直接把定時器歸零。



不論加熱區是否開啟，都可以啟動定時器；也可以單純當作定時器使用。直接按下  鍵，其定時器也會關閉。



第1個數字顯示器  小數點用於顯示定時器是否處於工作或編輯狀態；小數點閃爍，表示定時器處於進行狀態，此時不能再更改定時器時間；小數點穩定亮起，則表示定時器處於編輯狀態。



如果  開啟 10 秒內未設定火力段，就會自動關閉電源。

## 5.2 定時器警示

當定時器設定的時間到了，加熱區電源會自動關閉，蜂鳴器會發出聲響，定時器指示燈和數字顯示器 **0:00** 會閃爍，2 分鐘內可觸摸任一按鍵來解除警示聲，如果 2 分鐘內沒有作任何動作，警示聲將自動消失。







短按任意鍵可解除蜂鳴器。

## 6.安全按鍵鎖

按鍵鎖是避免不當使用 IH 智慧感應爐的裝置，可避免不小心改變火力段的設定。

### 6.1 啟動按鍵鎖

在按下開關鍵  後，爐具呈現待機或加熱狀態時按下  鍵，將開啟按鍵鎖功能，並且按鍵鎖指示燈  會亮起，此時除了按鍵鎖及開關鍵  以外，其它的按鍵均無法操作。



開機狀態下，如果啟動按鍵鎖功能，此時觸摸觸控功能區開關鍵 ，加熱區仍會關閉。



按鍵鎖功能具有記憶性，即使在關機狀態下，按鍵鎖功能依然有效，在關機狀態下觸碰任意鍵（除了開關鍵）蜂鳴器都會產生雙響，並且按鍵鎖指示燈亮 1 秒；斷電時則無此記憶功能。

### 6.2 解除按鍵鎖

在待機或烹調狀態下，再次長按按鍵鎖可解除對觸控功能區的按鍵鎖功能，同時按鍵鎖指示燈熄滅  。



為了安全理由，當按鍵鎖功能開啟時， 鍵仍會維持運作。

即使啟動按鍵鎖，IH 智慧感應爐仍可以隨時關閉電源。



## 7.LED餘熱顯示

當加熱區溫度高於 65°C 時，為了使用者的安全，會有餘熱顯示 (警示使用者不要觸摸該加熱區)，餘熱指示是在柱狀 LED 火力段第 4 段顯示(如圖所示)。



由於孩童視線高度無法看到餘熱指示燈，請勿讓孩童接近加熱區。即使在電源關閉之後，加熱區的餘溫仍會維持一段時間。請勿讓孩童觸碰 IH 智慧感應爐。

## 8.自動關機

每個火力段都有一個最大工作時間限制，如果在一個火力段連續工作時間超過了下表規定的時間，則該加熱區會自動關閉，如果在該火力段工作時間限制內調整火力，則重新累計新的最大工作時間限制。如果加熱區設定定時，則不會自動關閉。

火力段	最長烹調時間 (分)
1	420
2	300
3	240
4	180
5	120
6	90

## 9. 暫停功能

---

---



### 9.1 啟動暫停

同時觸摸  鍵及  鍵來啟動觸控功能區的暫停。

### 9.2 暫停狀態顯示

火力段、定時功能都暫停，以閃爍顯示，螢幕會出現  符號顯示暫停狀態。

### 9.3 解除暫停

同時觸摸  鍵及  鍵或者短按觸控功能區  鍵均可以執行解除加熱區的暫停。

(當長按任意觸控功能區  鍵，整個 IH 智慧感應爐會自動關閉，暫停功能也同時結束)



暫停功能時間為 10 分鐘，10 分鐘後自動關機。

## 10. 烹調火力指南(參考)

下表顯示可設定的強度，以及適合烹調的食物種類。

	1	2	3	4	5	6	7	8	9	P
	保溫	低火力段		中火力段			高火力段			Booster
IHE180P 消耗功率	90W	220W	380W	630W	910W	1230W	1560W	2000W	2300W	3000W
保溫	●————●									
煎			●————●							
煮	●————●————●									
炒			●————●							
燉	●————●									

炸：可使用 5-6 火力段，待油滾依序放入食物後，再斟酌是否將火力段往下調整。

設定有可能因食物份量與個人喜好而有所改變。

火力段	食物種類
1	保溫
2-3	加熱食物、燉煮
3-4	蔬菜、魚類、海鮮類
5-6	肉類
Booster	快速煮水

### 三、故障排除

問題	可能原因	解決方式
無法運作	<ol style="list-style-type: none"> <li>1. 沒有連接電線，或是主開關沒有打開。</li> <li>2. 電源異常。</li> <li>3. 感應鍵被鎖住(按鍵鎖)。</li> <li>4. 感應鍵被濕布、液體或金屬物品覆蓋。</li> </ol>	<ol style="list-style-type: none"> <li>1. 打開主開關。</li> <li>2. 檢查電源供給。</li> <li>3. 解除感應鍵鎖(按鍵鎖)。</li> <li>4. 去除障礙物。</li> </ol>
 閃爍	<ol style="list-style-type: none"> <li>1. 觸控功能區上有水或髒物殘留。</li> <li>2. 長時間觸摸單一或多個按鍵超過 10 秒。</li> </ol>	<ol style="list-style-type: none"> <li>1. 將觸控功能區處玻璃擦乾淨。</li> <li>2. 正確操作觸摸按鍵。</li> </ol>
Erxx閃爍(如 Er22、Er31等)	觸控板內部故障。	請聯絡本公司各地營業所。
E2閃爍	<ol style="list-style-type: none"> <li>1. 空鍋乾燒。</li> <li>2. 散熱不夠。</li> </ol>	<ol style="list-style-type: none"> <li>1. 停止烹調，將鍋子移開。</li> <li>2. 檢查通風、散熱情況，待溫度下降後可繼續烹調。</li> </ol>
E3閃爍	<ol style="list-style-type: none"> <li>1. 鍋子異常。</li> <li>2. 加熱模組故障。</li> </ol>	關機後重試，如果一直出現，請聯絡本公司各地營業所。
E4閃爍	IH 智慧感應爐未配置、配置錯誤或沒有通信。	請聯絡本公司各地營業所。
其他Ex閃爍(如 E5、E6、E7等)	IH 智慧感應爐內部故障。	請聯絡本公司各地營業所。
爐面出現裂痕	玻璃面板遭受硬物撞擊。	請立即關閉 IH 智慧感應爐並切斷電源，聯絡本公司各地營業所。

## 四、清潔與保養



在處理任何必須接觸電源配件的部份時，必須先切斷電源。



清潔本產品時請勿使用蒸氣清潔器或類似的用品來清潔微晶玻璃。

### 1. 清潔方法

---

---



IH 智慧感應爐必須定期清潔，最好在每次使用後，等 LED 餘熱顯示燈熄滅再進行清潔。

- 用一塊濕抹布和少許中性清潔劑進行清洗，再用一塊乾抹布把爐面擦乾，確保沒有殘留清潔劑。
- 變色不會影響微晶玻璃的功能與穩定性。變色不是因為材料變質而產生，而是因為未清除的殘留物。請勿使用研磨或腐蝕性的清潔劑(例如：烤箱噴霧、去污劑或鐵刷等)。
- 在清理萵苣或馬鈴薯等時，若泥沙掉落在爐面，有可能在移動鍋子時刮傷爐面。因此必須立刻去除掉落在烹調爐面的泥沙。
- 燒焦的糖和熔化的塑料，趁其還是熱的時候立即清除。
- 燒焦的食物，先用濕抹布浸泡，再使用乾淨的抹布來清除殘留的污漬。
- 當鍋底摩擦 IH 智慧感應爐表面、鍋具空燒或使用腐蝕性清潔劑(特別是強酸、強鹼)有可能磨去爐面印刷圖案，並可能造成黑色的污點，但不影響使用。這種情況很難以一般清潔產品清除。

### 2. 保養方法

---

---

請務必遵守說明書的指示，每週以清潔玻璃用中性清潔劑清潔並維護 IH 智慧感應爐。

清潔後，應以乾淨的布擦乾，確保爐面沒有清潔劑殘留，否則在加熱時就會產生強烈反應，有可能改變烹調爐面的結構。

## 五、產品規格

### 1.各部位名稱

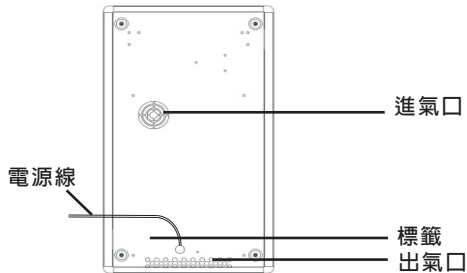
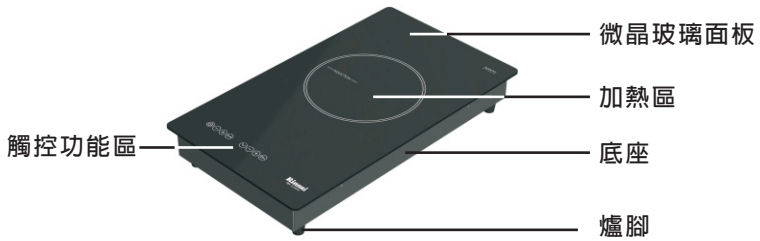
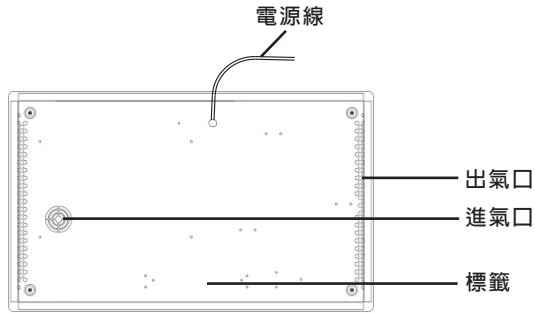
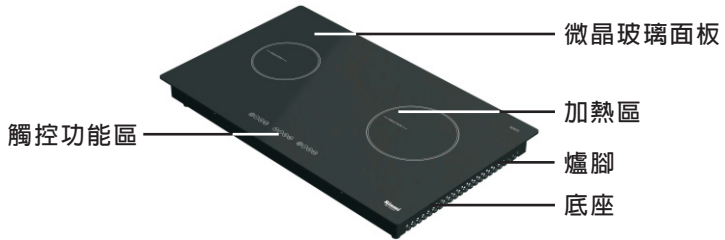

## 2. 型號



RB-1131H

230V 13A  $\phi$  180mm



RB-2231H

左230V 6A  $\phi$  160mm  
右230V 13A  $\phi$  180mm

## 3. 規格

型號	RB-1131H	RB-2231H
外觀尺寸(mm)	300x520x79.5	750x450x79.5
挖孔尺寸(mm)	280x507	720x425
消耗電功率(W)	3000W(Booster)	3700W(Booster)
電壓	AC230V/60Hz	AC230V/60Hz
面板材質	Glass Ceramic [SCHOTT CERAN series]	
淨重(kg)	5.3kg	9.8kg
IH 加熱單元直徑(mm)	$\phi$ 180	$\phi$ 160+ $\phi$ 180
額定電流	13A	$\phi$ 160=6A $\phi$ 180=13A
總額定電流	13A	16A

如果將 IH 智慧感應爐雙爐同時開啟時(只限RB-2231H機型)

- A. 將自動調整IH智慧感應爐的最大輸出功率，總功率不超過 3700W，總額定電流不超過 16A。
- B. 當左爐正在使用 5~6 火力段數時，右爐最大火力段數只能設定到 6 段火力段。

#### 4.限制烹煮時間

基於安全考量 IH 智慧感應爐具有限制使用時間的自動裝置，以避免長時間烹煮而產生危險。

如果烹煮時加熱區設定沒有改變，每一火力段最長使用時間如下表，當烹煮到達此一時間時，加熱區會自動關閉，並發出蜂鳴聲提示。

唯獨 Booster 在達到最長工作時間 8 分鐘時，會自動降到 6 段火力烹煮(6 段火力烹煮最長使用時間限制如下表)。

火力段	加熱單元IHE160	加熱單元IHE180	加熱單元IHE180P	最長烹調時間(分)
	功率(W) / 230V	功率(W) / 230V	功率(W) / 230V	
1	60	90	90	120
2	130	220	220	120
3	230	380	380	120
4	390	630	630	120
5	550	910	910	120
6	750	1230	1230	90
7	950	1560	1560	90
8	1220	2000	2000	90
9	1400	2300	2300	90
Booster	/	/	3000	8

★以上火力段數據供參考，使用的鍋具不同，功率會有所不同。

#### 5.烹煮器具

##### 5.1鍋具挑選

用於 IH 智慧感應爐的鍋具必須是由金屬製成的，鍋底要平整，而且要具有良好的導磁性(磁鐵可吸附在鍋具底部)，底部直徑與 IH 智慧感應爐加熱區域直徑相當。

適合的烹煮器具	不適合的烹煮器具
厚底座的搪瓷(琺瑯)鐵鍋 搪瓷(琺瑯)底座的鑄鐵鍋 IH爐專用鍋	塑膠鍋、鋁鍋、銅鍋、木材 陶瓷鍋、耐熱玻璃 鍋具底部太薄、鍋底不平整 非磁性不銹鋼鍋 使用過後鍋底變形之鍋具



有腳的鍋子



塑膠鍋



鍋底不平整



鍋底為弧形



陶瓷鍋具或水壺



如果烹煮器具選擇不適當，會造成功率降低及產生異音，強行使用將造成鍋具變形或加熱器燒毀。

IH 爐專用鍋具，於全國各大百貨/量販通路均可選購……



## 5.2 鍋具尺寸(最小限制)

- 如果加熱區打開後在該區域上沒有平底鍋，或者平底鍋太小(小於下表中的鍋底最小直徑)，將不會有熱能傳達。
- 如果放置在加熱區上的鍋具尺寸小於加熱區直徑(但大於鍋底最小直徑)，平底鍋識別功能仍能識別並開啟加熱功能，加熱時將會採用低功率的供電方式進行。

適用型號		加熱區直徑 (毫米)	鍋底的最小直徑 (毫米)
RB-1131H		180	120
RB-2231H	左爐	160	90
	右爐	180	120



開啟電源後，若有鍋具放置於加熱區上，火力段顯示燈將穩定亮起(如圖一)。  
若加熱區上未放置鍋具，火力段顯示燈將閃爍(如圖二)。



(圖一)



(圖二)



如人為使用疏失而造成本產品之損壞則不在產品保固及產品責任險之範圍內。

## 六、安裝方式

### 1.安全措施



安裝本產品時，應使用個人保護裝備。

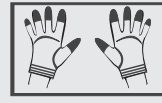

置於 IH 智慧感應爐附近的傢俱薄板、黏著劑、塑膠膜必須能夠耐熱 $>75^{\circ}\text{C}$ 。如果耐熱力不足，時間久了就有可能發生捲翹。如果直接與廚櫃相鄰的安裝，至少須保持 40mm 的安全距離。



包裝材料(塑膠袋、釘子等)必須放在孩童接觸不到的地方。排油煙機與烹調爐面的最短距離必須遵守排油煙機的安裝指示。



如果附帶的電源線有破損，請聯絡本公司各地營業所，以免發生危險。



如果因不遵守以上規範或竄改產品任何部份，造成人身或財物損害，本公司不負任何責任。



電器配線作業應委託電器專業人員施工，線路安裝要用至少能承受240V/20A以上的電線，不得與其它電器共用插座，必須考慮線體的總承受能力。電源線長度約1米，請在適當位置裝設專用電源插座。

請使用250V/20A型插座(如圖)。



## 2.挖孔尺寸與安全距離

本產品可安裝在周圍有高出工作台的牆壁之處，但必須與牆壁保持一段距離 A，以避免造成損傷或過熱。IH 智慧感應爐正上方如果有櫃子遮覆，必須保持一定的距離 B。

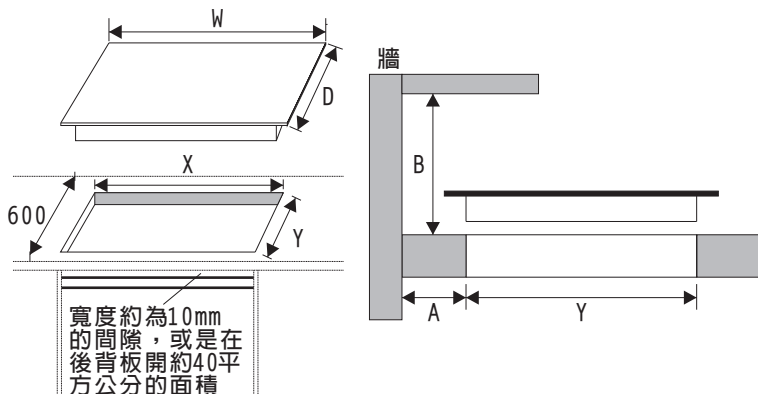

單位：mm

型號	位置	W	D	A	B	X	Y
RB-1131H		300	520	約30	750	280	507
RB-2231H		750	450	約80	750	720	425



- IH 智慧感應爐下請勿設置抽屜或隔板，並預留高度30cm以上的空間（此空間請勿放置任何物品），以確保IH智慧感應爐通風順暢。
- IH 智慧感應爐不得安裝在冰箱、洗碗機、洗衣機或烤箱上方。在安裝過程中，如果 IH 智慧感應爐傾斜或受壓，就會有破損的危險。



- 當 IH 智慧感應爐正在插電時，任何物品都不可放置在觸控功能區及加熱區上方。
- 在長時間持續烹調時，可能會因為櫥櫃安裝過於密封而造成無法散熱時，IH 智慧感應爐會因內部溫度升高，自動進入過熱保護狀態，此為正常現象，不會產生危險，待溫度降低後可繼續使用。
- 在安裝時於櫥櫃前面開出風口，增加其通風效果。

### 3.玻璃面板海棉膠條貼合

產品安裝於流理檯前，必須要先將海棉膠條貼在玻璃面板背面。  
貼合順序：1.長邊(優先)→2.短邊

順序	說明	參考尺寸	
		RB-1131H	RB-2231H
1	長邊	(520mm)	(720mm)
2	短邊	(280mm)	(430mm)

#### 參考圖

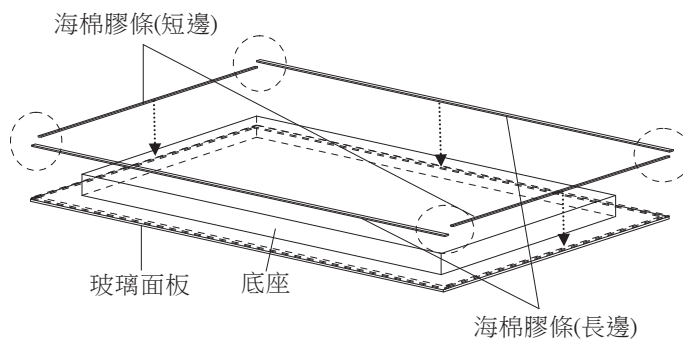

#### 注意事項：

1. 海棉膠條須沿玻璃面板外緣切齊後再行貼合。
2. 短邊海棉膠條貼合需做適當裁剪。
3. 海棉膠條長、短邊接合處不要留下間隙，需要密合接觸。  
參考圖標示虛線處(4處)

## 4. 連接電路



確認電源伏特與送電容量符合外殼底部規格標籤上的數據。  
切勿因任何理由除去這張標籤。



IH 智慧感應爐必須由合格技術人員連接電源。



在進行任何動作前，請先切斷IH智慧感應爐的電源。



依據適用規範連接電源。在產品安裝後，電源必須隨時可切斷。



安裝後應立即依照指示進行簡短檢測，如果 IH 智慧感應爐無法操作，在確認已依照指示正確執行之後，應切斷主電源，並聯絡本公司各地營業所。  
★切勿嘗試自行修理。



避免使用轉接器或分流器，否則有可能導致過熱或起火。



如果不遵守以上規範或竄改產品任何部份，造成人身或財物損害，製造商不負任何責任。

## 七、售後服務保固條款

家庭用機器售後服務收費之零件保固時間1年，業務用機器保固期半年，但如耗材(例如:電池.....等等)、包裝材料、說明書、保證卡、贈品等部分或因下列之原因發生不良或損壞，不在保固範圍內：

- 1.天災、意外或人為疏忽。(如：地震、水災、雷擊、沙塵暴、颱風等)
- 2.安裝方式或環境有安全疑慮者(如：電壓不符、漏電...等)經告知仍未改善者，無法進行維修服務。
- 3.未依照產品手冊之使用提示進行安裝及操作或使用未經認可之配件者。
- 4.不符允許使用之環境或規格(如:使用電壓不符規格造成損壞)。
- 5.安裝後因搬遷或其他原因於移運過程發生碰撞及震動等狀況造成損壞。
- 6.家庭用機使用於營業用途，(如：游泳池、餐廳、旅館、溫泉會館)。
- 7.環境因素造成線路或零件氧化，(如：空氣中鹽分或硫磺較高地區、高溫潮濕、長期暴曬或雨淋造成退色或鏽蝕)。
- 8.做為展示或測試設備使用。
- 9.管線舊破損造成漏電。

本說明書內容若有變更等未盡事宜，本公司保有條文修改之權利，不另通知。

台灣林內免付費服務專線:0800-093789

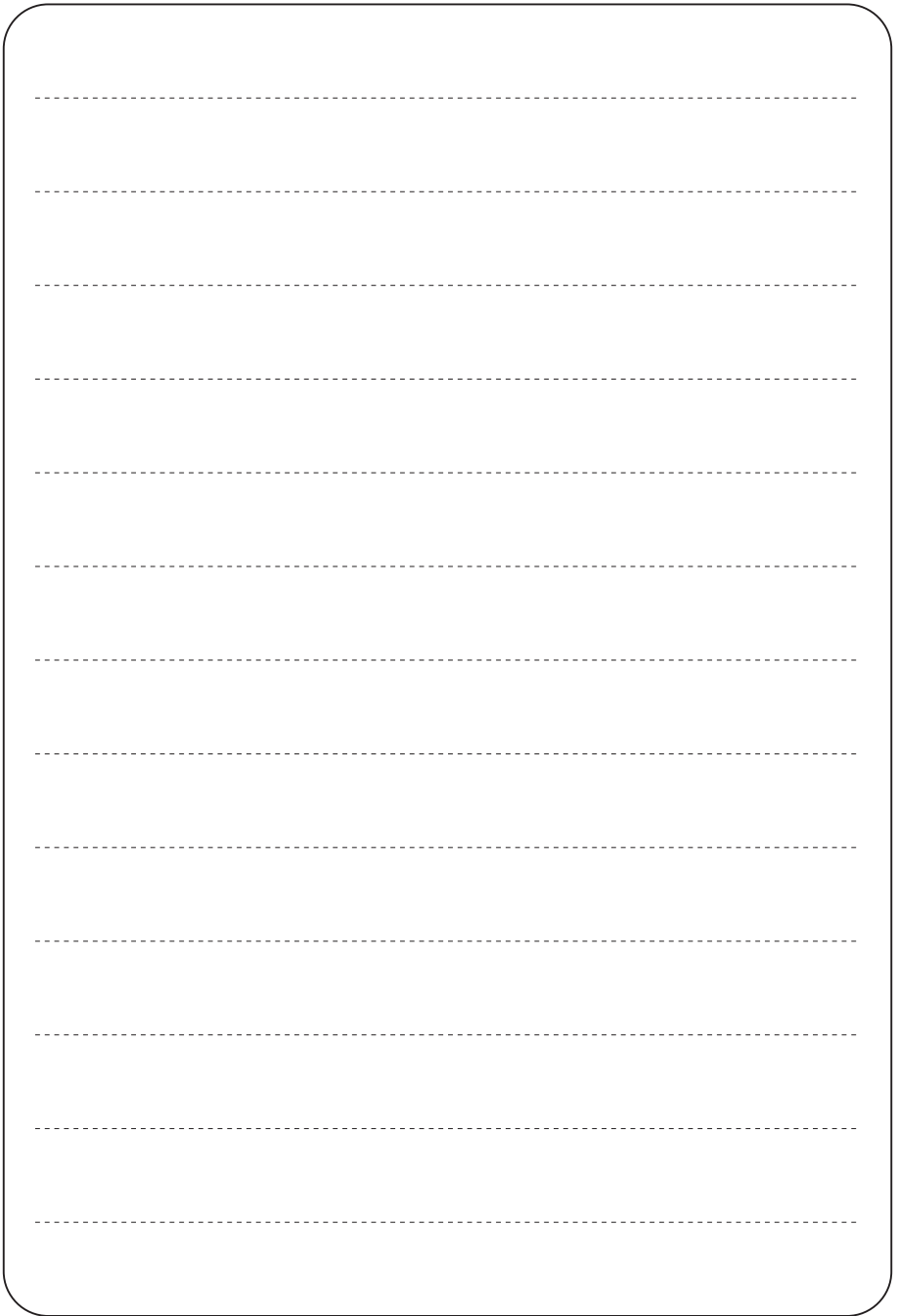

## 保 證 卡

- 正常使用及安裝的情況下，本機提供一年保固。詳細之使用及安裝方式請參照說明書。
- 超過一年保證期限，如需更換零件，則需收取工本費。
- 其他保固有關於事項，請詳閱內頁「售後服務保固條款」說明內容。
- 服務人員到府上服務時，請出示保證卡。

### 客 戶 資 料 欄

安 裝 日 期	年 月 日	使 用 者 姓 名		電 話	
安 裝 地 址	市 縣	鄉 鎮 區	路 段	巷 弄	號 樓
經 店 銷 商 章 章			安 裝 者 章		

(未蓋店章者無效)

2017.09



台灣林內工業股份有限公司 桃園市楊梅區梅獅路二段577號

TEL:(03)431-3366 免付費客戶服務專線:0800-093789 電話受理時間:08:30-21:00  
www.rinnai.com.tw 本說明書所有規格資料僅供參考,正確資料依實物上所標示為準