

和成集團服務中心電話

網路維修登記網址：<http://www.hcg.com.tw/>

全省維修服務：	☎ 0800-087089
台北服務：	☎ (02)25068101
桃園服務：	☎ (03)3362074
新竹服務：	☎ (03)5696826
苗栗服務：	☎ (037)234941
台中服務：	☎ (04)24528585
彰化服務：	☎ (04)7356230
嘉義服務：	☎ (05)2353294
台南服務：	☎ (06)2618743
高雄服務：	☎ (07)2616151
屏東服務：	☎ (08)7334777
花蓮服務：	☎ (03)8343118
台東服務：	☎ (089)318800
金門服務：	☎ (082)324334

和成集團
豪士多股份有限公司



型號
GH50
GH51
GH560R
GH580R
GH560H
GH565
GH567H
GH571
GH572H
GH580H
GH582H
GH590K
GH521Q
GH1011
GH1211
GH1233

即熱式燃氣熱水器
安裝使用說明書

型號規格請參照熱水器之銘牌標示

注意事項

- 安裝及使用前，請先詳細閱讀本說明書。
- 安裝工作完畢後，請務必將本說明書交給客戶。
- 安裝時，請找合格技術人員安裝。

目錄

●注意事項	1
●各部名稱及其附屬品	2
●安裝說明	4
●使用方法	8
●清潔與保養	11
●故障排除	12
●規格性能	14
●消耗功率	15
●RF屋外防風型安裝注意事項	16

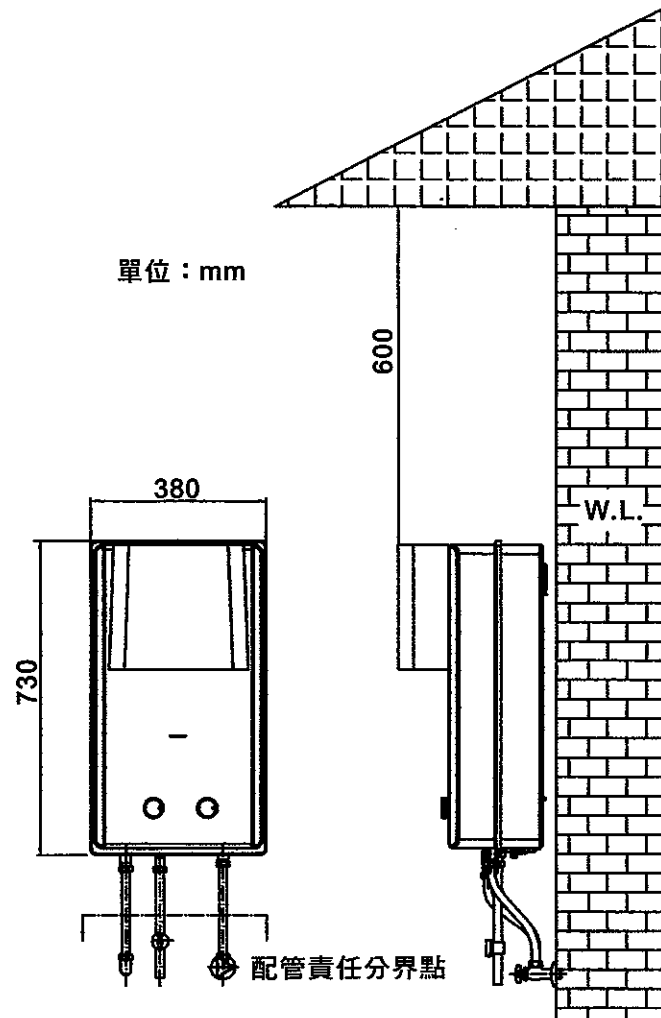

1. RF式熱水器安裝時，請避免日曬雨淋，以免造成組件之故障。
2. 安裝時與天花板之距離應保持60公分以上。
3. 熱水器上方請勿懸掛衣物或放置其他易燃物品。
4. 安裝時應預留充分的空間，以利器具之保養與檢修。
5. 燃燒噪音60db以下。

拜託施工人員

熱水器安裝，須具有合格安裝技術士證照。



注意

為正確安全使用本器具請詳讀本安裝說明書後，依指定工程施工。

- 安裝熱水器時冷水進水端須加裝逆止閥以防熱水回流。
- 請注意未依照說明書內之條安裝件及使用，所造成之故障及損傷雖在保證期間內也不負保證責任。
- 保證書必須填寫完整，在安裝完成後交付給客戶。

1. 本機屬於屋外型熱水器，嚴禁將熱水器安裝於密閉室、浴室、通風不良處、瓦斯爐等燃燒器具上方或冷暖氣機的出風口附近，以免造成缺氧或一氧化碳中毒。
2. 請勿將熱水器安裝於風力強之風口處。以免因風力負壓的關係造成燃燒火焰的不穩定。
3. 請勿將熱水器安裝在灰塵多的地方。
4. 熱水器安裝於室外時，請避免日曬雨淋，以免造成組件之故障。
5. 燃氣鋼瓶嚴禁放置於接近熱水器處及其下方；熱水器附近不可堆積易燃物品，以免發生危險。
6. 請確認安裝場所之水壓及燃氣壓力，是否在規定標準以內。
7. 通風扇及抽油煙機所排出之風會影響熱水器之燃燒，安裝熱水器時應遠離。
8. 儘可能不在窗戶下方或其周圍安裝熱水器，以防止燃燒之廢氣流入室內。
9. 安裝時應預留充分的空間，以利器具之保養與檢修。
10. 使用之燃氣種類須與器具上規格貼紙內之燃氣種類相符。
11. 除本熱水器專用之零件外，絕對禁止使用市販之輔助用具或零件，以免造成器具之故障或產生不完全燃燒而發生危險。
12. 熱水器所有安全裝置非專業技術人員不得任意調整、拆換。

RF式－防風型

型式一 (13排火排, 10L/MIN, 傳統壓差開關)

(15排火排, 12L/MIN, 傳統壓差開關)

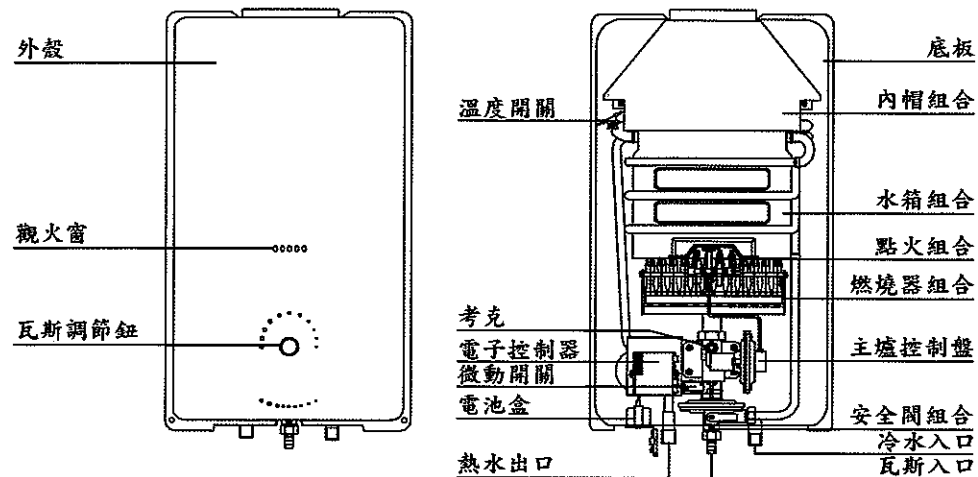

RF式－防風型

型式二 (13排火排, 10L/MIN, Dv閥考克 水盤開關)

(15排火排, 12L/MIN, Dv閥考克 水盤開關)

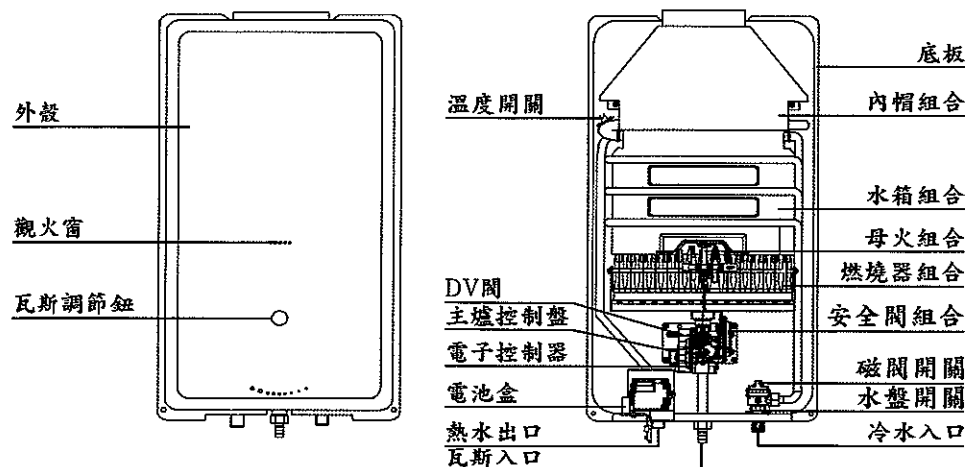

機型外觀以本公司現況為準

型式一

瓦斯種類	熱效率	最大瓦斯消耗量	最大出水量	
			水溫+25°C (昇溫)	水溫+40°C (昇溫)
LPG (液化瓦斯)	83 %	21 kW	10 公升/分	6.2 公升/分
NG1 (天然瓦斯)	83 %	21 kW	10 公升/分	6.2 公升/分
NG2 (進口天然瓦斯)	83 %	21 kW	10 公升/分	6.2 公升/分

型式二·三

瓦斯種類	熱效率	最大瓦斯消耗量	最大出水量	
			水溫+25°C (昇溫)	水溫+40°C (昇溫)
LPG (液化瓦斯)	83 %	21 kW	10 公升/分	6.2 公升/分
NG1 (天然瓦斯)	83 %	21 kW	10 公升/分	6.2 公升/分
NG2 (進口天然瓦斯)	83 %	21 kW	10 公升/分	6.2 公升/分
LPG (液化瓦斯)	83 %	24 kW	12 公升/分	7.5 公升/分
NG1 (天然瓦斯)	83 %	24 kW	12 公升/分	7.5 公升/分
NG2 (進口天然瓦斯)	83 %	24 kW	12 公升/分	7.5 公升/分

型式四·五

瓦斯種類	熱效率	最大瓦斯消耗量	最大出水量	
			水溫+25°C (昇溫)	水溫+40°C (昇溫)
LPG (液化瓦斯)	83 %	24 kW	12 公升/分	7.5 公升/分
NG1 (天然瓦斯)	83 %	24 kW	12 公升/分	7.5 公升/分
NG2 (進口天然瓦斯)	83 %	24 kW	12 公升/分	7.5 公升/分

型式一·二·三·四·五 能源效率 第二級

- 當要聯絡服務員檢修前，請先按本說明書內之簡易故障之判斷與處理方法逐項進行檢修。
- 如已逐項進行檢查，仍無法排除故障時，請勿自行修理，應立即連絡本公司服務員前來修理。
- 在您需要服務員前往檢修時，請先告知下列各項：
 - 1.產品名稱及型號
 - 2.燃氣種類
 - 3.使用故障現象
 - 4.地址、姓名及電話

性能規格

品名		即熱型燃氣熱水器 (端止式)			
型式		型式一	型式二、三		型式四、五
每分鐘出水量(水溫+25°C時)		10L/min	10L/min	12L/min	12L/min
火排		13排	13排	15排	15排
重量		13.5kg	14.5kg	15kg	15kg
安裝方式		RF式			
點火方式		電子連續放電點火			
熱效率		83%			
外型尺寸		700mmx400mmx220mm			
使用燃氣壓力	液化石油氣LPG	2800Pa (280mmH ₂ O)			
	天然氣NG1	1500Pa (150mmH ₂ O)			
	液化天然氣NG2	1500Pa (150mmH ₂ O)			
燃氣消耗量	液化石油氣LPG	21kW	21kW	24kW	24kW
	天然氣NG1	21kW	21kW	24kW	24kW
	液化天然氣NG2	21kW	21kW	24kW	24kW
最低動作水壓		19.6kpa (0.2kgf/cm ²)			
冷水入口管口徑		PF1/2			
燃氣入口管口徑		PF1/2 (φ9瓦斯專用橡膠管)			
熱水出口管口徑		PF1/2			
排氣管口徑					
電源		DC1.5V一號電池			

RF式－防風型
型式三 (13排火排，10L/MIN，DV閥考克水流開關)
(15排火排，12L/MIN，DV閥考克水流開關)

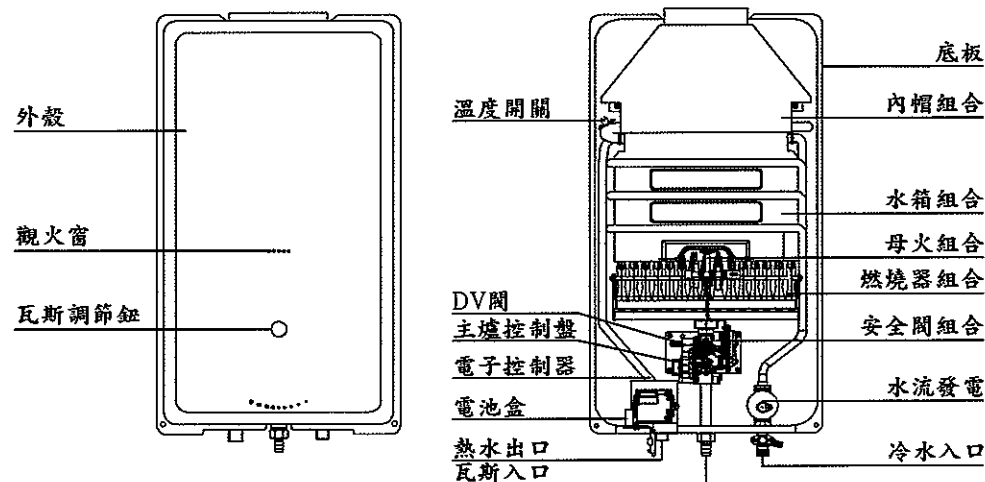

RF式－防風型
型式四 (15排火排，12L/MIN，DV閥考克水盤開關)

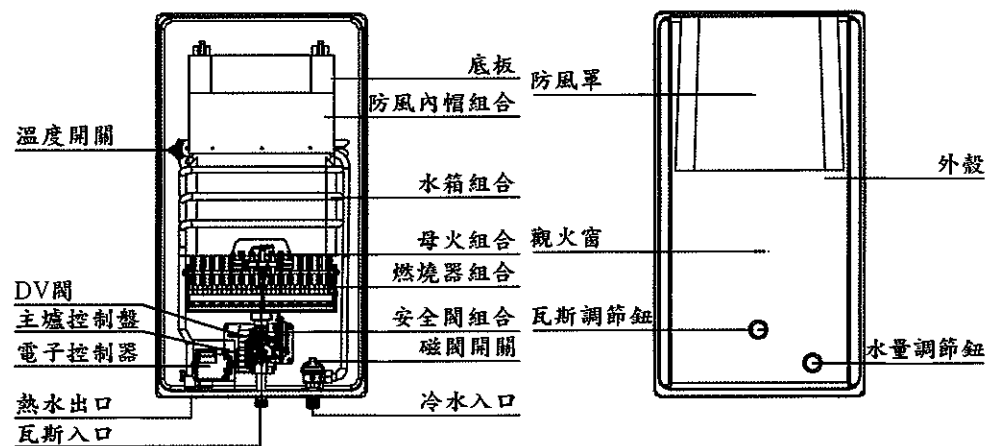

機型外觀以本公司現況為準

RF式一般防風型
型式四 (15排火排, 12L/MIN, DV閥 水流發電)

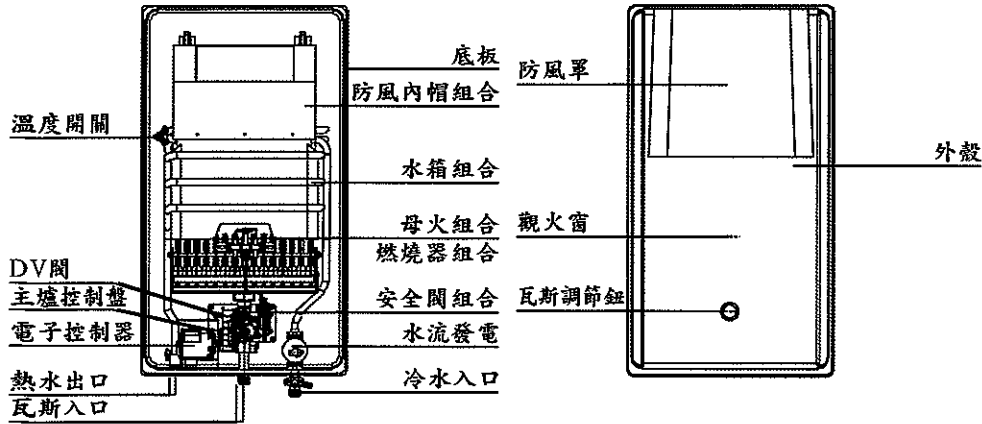

機型外觀以本公司現況為準

安裝說明

安裝參考圖

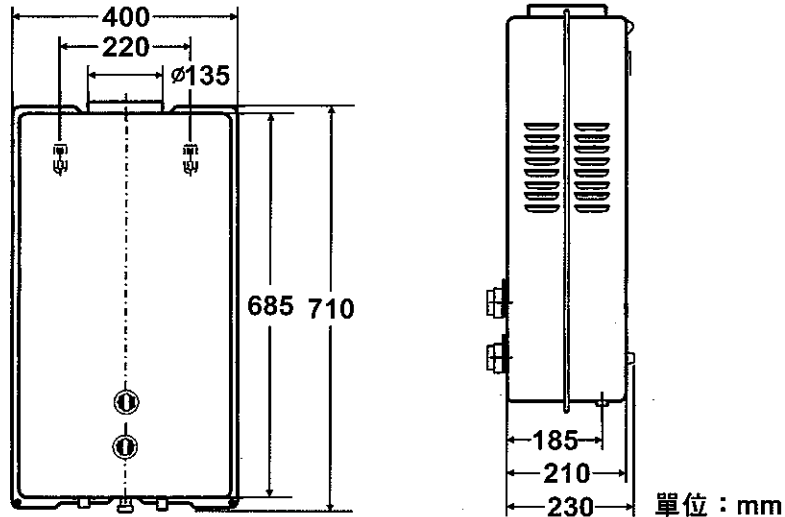

現象 \ 原因	沒點火或點火困難	無熱水輸出	爆炸似的響主燃燒器	有黃色火焰及煙出現	火苗反常帶有異味	燃燒時有聲音	調至高溫水仍不熱	低溫位置時水溫太熱	低溫位置時主燃燒器熄滅	關熱水龍頭主燃燒器不滅	開熱水龍頭主燃燒器不響	使用中容易熄火	高溫正常低溫不響	處理方法
燃氣開關未開	●		●									●		把燃氣開關全打開
水盤升降膜片破裂	●									●	●	●		通知服務人員修理
燃氣壓力不適當	高		●			●		●						調整調壓器之壓力 或與燃氣公司連絡
	低	●	●								●	●		
燃氣快用完或沒有燃氣	●							●			●	●		更換新燃氣桶或與 燃氣公司連絡
供水主閥沒全開		●				●					●		●	將供水主閥全開
水壓不足供水不正常	高		●			●			●		●		●	與供水公司聯繫
	低					●						●		
水溫調節不適當							●	●						參考使用方法之 熱水溫度調節
熱水龍頭沒全開												●	●	把熱水龍頭全開
點火裝置故障	●													通知服務人員修理
電池電力不足	●										●			更換新電池
主燃燒器故障				●	●	●	●							通知服務人員修理
熱交換器故障				●	●								●	
主爐控制器故障			●								●			
感應棒位置不當											●			
感應線脫落											●			把感應線接上感應棒
電極線脫落	●													把電極線接上電擊棒
母火管阻塞	●										●			通知服務人員修理
微動開關故障	●													

1. 以上各項如不正常, 但故障仍無法排除, 請速連絡本公司各地分公司、營業所或服務中心, 為您作最週到親切之服務。



燃氣事故的預防與處理

1. 纖維尼龍管及PVC管怕熱，彈性亦差。切勿使用，應使用新的燃氣專用橡膠管。(圖一)
2. 至少每月檢查一次橡膠管，有破損或失去彈性的要立即更換。
3. 長時間不使用時，請關閉燃氣總開關。
4. 就寢或外出時一定要把燃氣總開關閉。(圖二)
5. 若發覺漏燃氣時，此時千萬不可點火或開任何電器開關或拔出電源插座，因為此動作會產生電火花而點燃燃氣引起爆炸事故，此時，應立即停止使用，關閉燃氣總開關，把門窗打開。並速與本公司各地服務中心聯繫。(圖三)



纖維尼龍管或PVC管或舊塑膠管

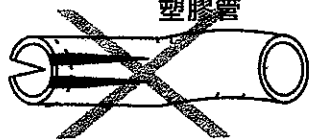

(圖一)

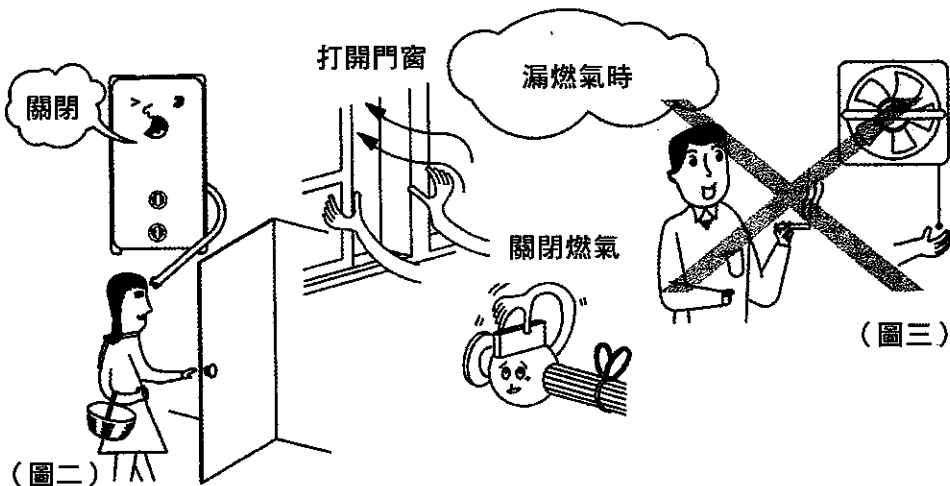

(圖二)

(圖三)

6. 若發現熱水龍頭噴出蒸氣時，不是水量過少即是水壓過低，速將熱水龍頭全開或將火力調小，以免被蒸汽燙傷。
7. 如發現一氧化碳中毒，應儘速關閉燃氣總開關及打開門窗，搬離傷者至空氣新鮮場所後速送醫院急救。

安裝注意事項

1. 本機屬於屋外型熱水器，嚴禁將熱水器安裝於密閉室、浴室、通風不良處、瓦斯爐等燃燒器具上方或冷暖氣機的出風口附近，以免造成缺氧或一氧化碳中毒。(圖一)
2. 請勿將熱水器安裝於風力強之風口處。以免因風力負壓的關係造成燃燒火焰的不穩定。(圖二)
3. 請勿將熱水器安裝在灰塵多的地方。

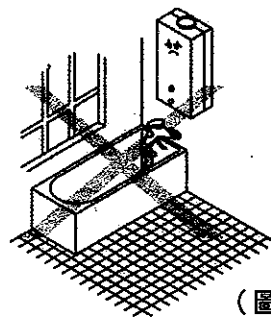

(圖一)

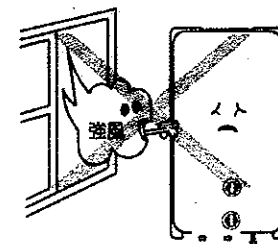

(圖二)

4. 嚴禁將熱水器安裝在冷暖氣機的出風口附近。(圖三)
5. 燃氣鋼瓶嚴禁放置於接近熱水器處其下方；熱水器附近不可堆積易燃物品，以免發生危險。

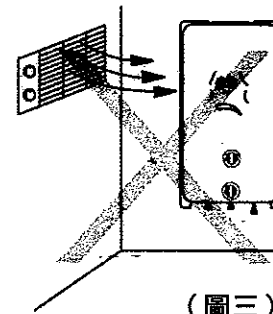

(圖三)

6. 熱水器安裝於室外時，請避免日曬雨淋，以免造成組件之故障。(圖四)
7. 使用前須將電池保護膜取掉，並注意電池之正(+)負(-)極方向不可裝錯，否則不能通電。(圖五)
8. 請確認安裝場所之水壓及燃氣壓力，是否在規定標準以內：
 適用水壓：98kpa~490kpa (0.5kgf/cm²~5kgf/cm²)
 燃氣壓力：LPG 2800pa (280mmH₂O)
 NG1 1500pa (150mmH₂O)
 NG2 1500pa (150mmH₂O)

9. 安裝時與天花板之距離應保持30cm以上，與兩側牆壁之距離應持15cm以上，必要時加裝防熱板。(圖六)

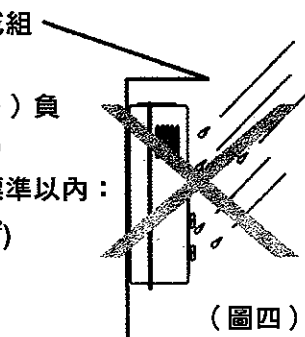

(圖四)

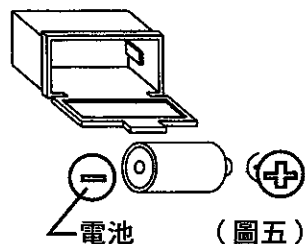

電池 (圖五)

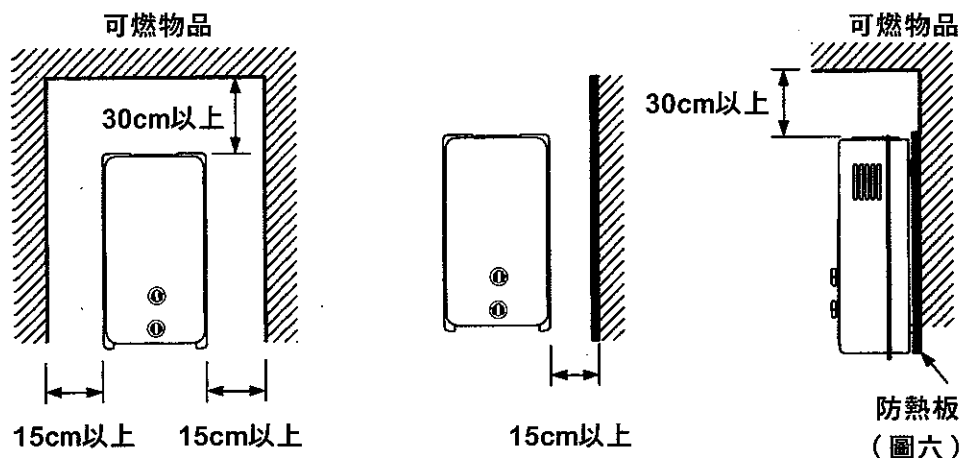

防熱板 (圖六)

10. 通風扇及抽油煙機所排出之風會影響熱水器之燃燒，安裝熱水器時應遠離。
11. 儘可能不在窗戶下方或其週圍安裝熱水器，以防止燃燒之廢氣流入室內。
12. 安裝時應預留充分的空間，以利器具之保養與檢修。

14. 請勿任意調高燃氣壓力，燃氣筒絕對禁止倒放使用或置於高溫處及陽光直接照射處。(圖示)
15. 熱水器熱水配管以短距離最好，如距離過長，應有管線之保溫設備，以免散熱，造成熱水不熱現象。
16. 使用硬水時，燒熱的水會在器具內形成水垢，因而增加通水阻力，降低熱效率，為減少水垢，可於用完熱水後，將燃氣總開關閉，打開熱水龍頭，讓器具內的熱水全部流出來，等熱水龍頭流出冷水後，關閉熱水龍頭即可。

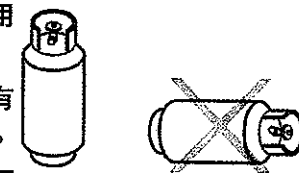

清潔與保養

1. 檢查或保養器具前，應先關閉燃氣總開關，且須等器具冷卻後才可以進行，以免灼傷。
2. 檢查橡膠管是否有折裂或老損，有破損的橡膠管一定要更換。
3. 檢查橡膠管與燃氣總開關的接頭是否有鬆動，要把橡膠管插入至紅線處並用束環束緊，以免燃氣洩漏。
4. 燃氣管道在接頭處容易鬆動，要經常用肥皂水檢查，如有漏燃氣則會有氣泡產生，絕對禁止以火苗試漏。
5. 若聞到怪氣味或其火焰不正常時，請立即停止使用，並通知本公司各地服務中心來檢查。
6. 請每年固定檢修1~2次。
7. 請用乾布把熱水器表面擦淨，如有不易清洗的地方，可用中性清潔劑擦拭，再用乾布擦乾，請勿用強力清潔劑或去漬油等清洗，以免造成印刷面字體模糊或烤漆退色。
8. 點火部位受潮或髒污就無法正常點火，應經常檢查，如有潮溼或髒污，應立即以乾布擦拭乾淨，以確保點火正常。
9. 長期不使用爐具時，請關閉燃氣總開關。

3. 詳細閱讀本說明書及正確的安裝，並正確的來使用，使用中如發現不正常燃燒現象，請立即關閉燃氣，停止使用，並速連絡本公司服務中心檢修。
4. 熱水器的周圍及排氣口的周圍，請勿放置易燃物品，以防引起火災。(如圖)
5. 使用中請勿外出或就寢，如外出或就寢時，務必關閉燃氣開關。
6. 絕對禁止安裝於浴室內或通風不良之場所，以免氧氣不足或一氧化碳過多而中毒。
7. 間斷使用時，要注意最初流出之熱水溫度，以免燙傷。

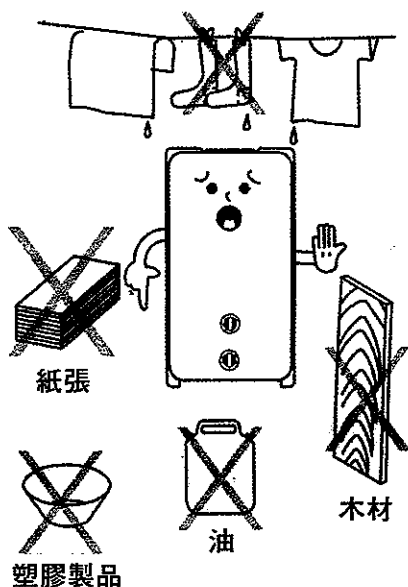

8. 本熱水器是利用水的壓力來打開燃氣閥門，當水壓低於工作壓力時，主燃燒器就點不著，這屬正常現象。
9. 如看見熱水出來後呈現白濁現象，一會兒就變透明，這是由於溶進熱水中的空氣加熱後增壓而放水時急速減壓出現小氣泡所造成，請勿當作器具故障。
10. 本熱水器絕對禁止供應熱水以外之其他用途。
11. 除本熱水器使用之專用另件以外，絕對禁止使用市販之輔助用具或另件，以免造成器具之故障或產生不完全燃燒而發生危險。



12. 使用中或剛使用後，器具本體尚有高溫，請不要立即去觸摸，以免灼傷。(圖示)
13. 器具於使用中(特別是使用蓮蓬頭時)，請勿與同管線之其他水龍頭同時使用，以免因熱水溫度高低變化而燙傷。(圖示)

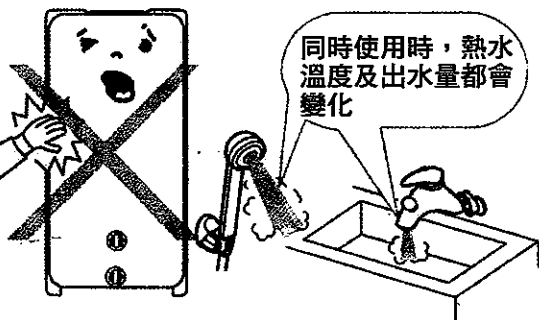

安裝方法

1. 熱水器的安裝高度以其觀火的高度約與人的眼睛高度等高最為適宜。
2. 取山吊架，以鋼釘將吊架釘牢於牆壁，將熱水器掛上。(圖七)
3. 裝接管線時請勿將冷熱水管接錯，否則主爐不能燃燒。接管請用本器附帶之安裝配管，避免使用鉛管，以免管徑縮小減少出水量。(圖八)
4. 使用液化石油氣時，燃氣鋼瓶與接管上之燃氣調整器不可誤裝中、高壓調整器，正確應為低壓調整器。(圖九)
5. 燃氣入口之接頭與軟管接合時，請確實將軟管套入至接頭紅線處，並以管束束緊，以免燃氣洩漏。(一般PVC管或纖維尼龍管不耐熱，易造成危險，切勿使用，應使用具有抗油性之燃氣專用橡膠管。)(圖十)

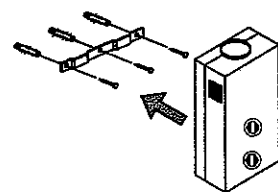

(圖七)

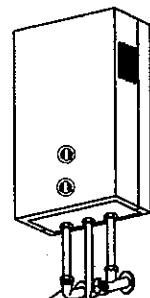

彎頭(熱水)
燃氣開關
三角凡而(冷水)

(圖八)

6. 使用燃氣種類須與本熱水器之規格說明貼紙內之標示符合。
7. 於高水壓處應加裝減壓閥來降低水壓。

關於液化瓦斯調整器

* 標準瓦斯壓力為0.028kg/cm²(280mmH₂O)瓦斯桶請用低壓用調整器，壓力過低會熱水不熱，壓力過高會造成不完全燃燒，並請使用檢驗合格之液化瓦斯調整器

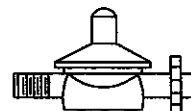

低壓調整器

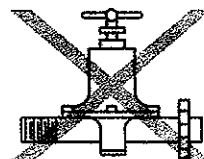

中高壓調整器

(圖九)

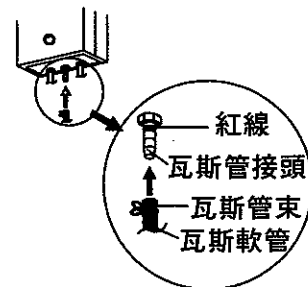

(圖十)

8. 一個燃氣調整器勿以三通分兩個以上之燃氣器具使用。(圖十一)

9. 裝入電池，本熱水器使用之電池規格為一號 DC1.5V 只。

10. 安裝場所檢查：是否裝於浴室或通風不良場所，是否會因風力過強引致燃燒不穩定。

11. 器具週圍檢查：周圍是否有易燃物或易燃氣體。

12. 冷熱水配管檢查：將給水開關（三角凡而）打開，再把熱水龍頭打開，使配管內之空氣完全排出後，再將熱水龍頭關閉，查各部是否有漏水情形發生。

13. 燃氣配管檢查：將燃氣開關打開，再用肥皂泡沫檢查各接頭是否漏氣。

14. 測試各項功能是否正常。

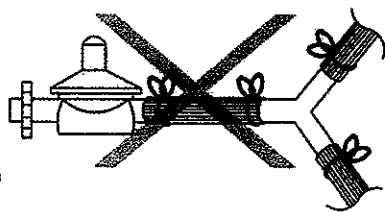

(圖十一)

點火給水

1. 打開燃氣閥開關。

2. 打開熱水龍頭，熱水即源源而來。

3. 作適當之水溫調節：調節瓦斯調節鈕以控制火力大小；調節水量調節鈕以控制水溫高低，水量大小。

4. 通常第一次使用或長時間不使用再次使用時，因燃氣管道中積存有空氣，須重複幾次點火操作，將空氣排出後才能點燃。

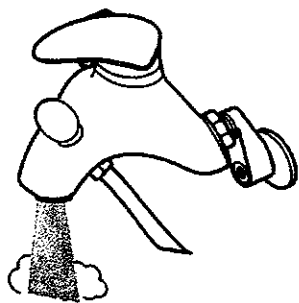

5. 請以適當溫度來使用，盡量避免以冷水龍頭來調整溫度。

6. 如發現打開熱水龍頭後，沒有點火聲或打開熱水龍頭經過一段時間後仍無熱水時，表示電池容量已不足，請關閉熱水龍頭，更換新電池。

水溫調節

1. 瓦斯調節鈕用以調節瓦斯量：“大” 瓦斯量大，水溫高；
“小” 瓦斯量小，水溫低。

2. 水量調節鈕用以調節出水量：“大” 出水量大，水溫低；
“小” 出水量小，水溫高。

3. 若水量調節鈕調節至最高溫時，仍有熱水不熱的現象，則表示水壓過高，需調整冷水源頭三角凡而，以控制較小之水量。

4. 請注意，調整時須配合燃氣壓力及瓦斯調節鈕、水量調節鈕作適當之調節，以免熱水溫度過高，發生燙傷現象及產生蒸汽使器具受損。



熄火

1. 關閉熱水龍頭（熱水器火焰即熄滅）。

2. 關閉燃氣總開關。

3. 如不再使用(就寢或外出)，請務必將燃氣總開關關閉，預防燃氣漏氣及火災。

4. 熄火後請不要立即去觸摸器具本體，以防灼傷。



使用注意事項

1. 使用燃氣種類須與器具本體規格說明貼紙內標示之瓦斯種類相符合。

2. 如住所遷移或使用之燃氣種類改變，熱水器之部份零件也須變更，請聯絡本公司服務中心修改，否則會有危險產生。

