

服務中心地址電話



網路維修登記網址：<http://www.hcg.com.tw/>

全省服務：	☎ 0800-087089
台北服務：	☎ (02) 25068101
桃園服務：	☎ (03) 3360274
新竹服務：	☎ (03) 5696826
苗栗服務：	☎ (037) 234941
台中服務：	☎ (04) 24528585
彰化服務：	☎ (04) 7356230
嘉義服務：	☎ (05) 2353294
台南服務：	☎ (06) 2618743
高雄服務：	☎ (07) 2616151
屏東服務：	☎ (08) 7334777
花蓮服務：	☎ (03) 8343118
台東服務：	☎ (089) 318800
金門服務：	☎ (082) 324334

智慧恆溫 E820

即熱式電熱水器
安裝使用說明書

注意事項

- 安裝及使用前，請先詳細閱讀本說明書。
- 安裝工作完畢後，請務必將本說明書交給客戶。

目錄

- 各部名稱及安裝尺寸圖 1
- 安裝說明及附屬品 2
- 操作說明 3-4
- 清潔與保養 4
- 簡易排除 5
- 規格性能 5

注意事項

拜託施工人員



警告

為正確安全使用本器具請詳讀本安裝說明書後，依指定工程施工。

- 本產品必須由合格之電工人員或經過本公司訓練合格之技師，使可安裝本器具。
- 請注意未依照說明書內之條件安裝，所造成之故障及損傷雖在保證期間內也不負保證責任。
- 保證書必須填寫完整，在安裝完成後交付給客戶。

1. 接地線必須確實接妥。(依照電工法規規範)
2. 安裝配管完成後，須先進水方可通電。
3. 本熱水器供淋浴使用，不可將水盛出烹調食物。

簡易排除

問題點	可能之原因	排除方法與對策
漏電	電熱管絕緣故障	更換電熱管。
漏水	1.出、入水管漏水。 2.水流量組漏水。 3.加熱水槽組漏水。	1.更換出、入水管或O型環。 2.鎖緊螺絲，更換墊圈，更換新品。 3.鎖緊螺絲，更換墊圈，更換新品。
出水未達設定溫度	1.電源沒電來。 2.室內N.F.B.(無熔絲開關)跳脫或故障。 3.外接E.L.B.(漏電斷路器)跳脫或故障。 4.啟動水量過低，流量低於3L不啟動或水流管路阻塞。 5.啟動水量過高。 6.流量偵測故障。 7.電熱管故障。 8.水溫忽冷忽熱。	1.查證端子座處是否有電源到達。 2.先關閉，再重新送電；更換新品。(2P50A規格，專用開關)。 3.先關閉，再重新送電；更換新品。 4.1調整水流調整閥；加裝加壓馬達裝置。 4.2清洗蓮蓬頭、或清洗進水管內濾網上雜物。 5.調整水流調整閥；加裝減壓裝置。 6.更換新品。 7.更換新品。 8.調整加壓馬達。

規格性能

型號	E820
電壓	AC220V/60Hz單相
電流	46A
電功率	10.1kW
熱效率	96%
適用水壓	0.3~6kgf/cm ²
最低啟動流量	3L/min
適用環境	配管淋浴專用
溫度設定	按鍵式(30°C~65°C)

操作說明

- 6.1 流量3L以上才會加熱。
- 6.2 電流為加熱時所使用之電流顯示。
- 6.3 電壓為當時之電壓顯示。
7. 當按下冷水溫度 ，螢幕即顯示冷水溫度字樣及當天的冷水溫度。顯示10秒後回復到設定溫度畫面，於設定溫度處顯示。
8. 當水龍頭開啓達到啓動流量時，蓮蓬頭會出現水流動畫，於加熱處顯示。
9. 當加熱時螢幕會出現加熱動畫，於加熱處顯示。
10. 當螢幕出現故障碼(例：E1-1)，於設定溫度與出水溫度處顯示，表示本機已有異常故障請停止使用並聯絡本公司服務人員。
11. 本機在使用中關掉水源5-10分鐘內，再度使用時會有10度左右之餘溫溫升，請注意。

各部名稱

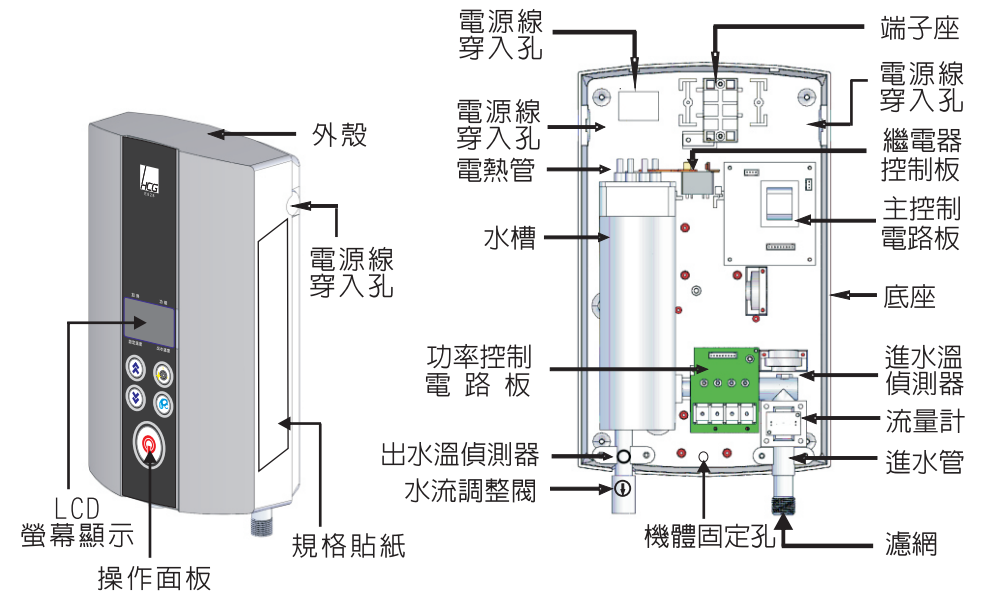

清潔與保養

1. 定期檢查電線、開關有無異常發熱、損傷，水管接頭有無漏水。如果有異常請聯絡本公司。
2. 蓮蓬頭噴水孔，應經常清理，防雜物堵塞，保持出水順暢。請將噴網轉開，取下噴網用水清洗。
3. 保養時請用柔軟布沾水或用中性洗潔劑擦拭。(請先關閉電源)
4. 請勿使用下列物品清洗，以免損傷外殼。
毛刷、揮發油、酒精、石油、肥皂粉、亮光粉、強鹼(酸)性清潔劑、熱水、化學物品。
5. 切勿以水直接噴灑熱水器本體，熱水器若出現故障碼，請停止使用並聯絡本公司服務人員。
6. 長期不使用本熱水器時，請關閉電源無熔絲開關(2P50A)。

安裝尺寸圖

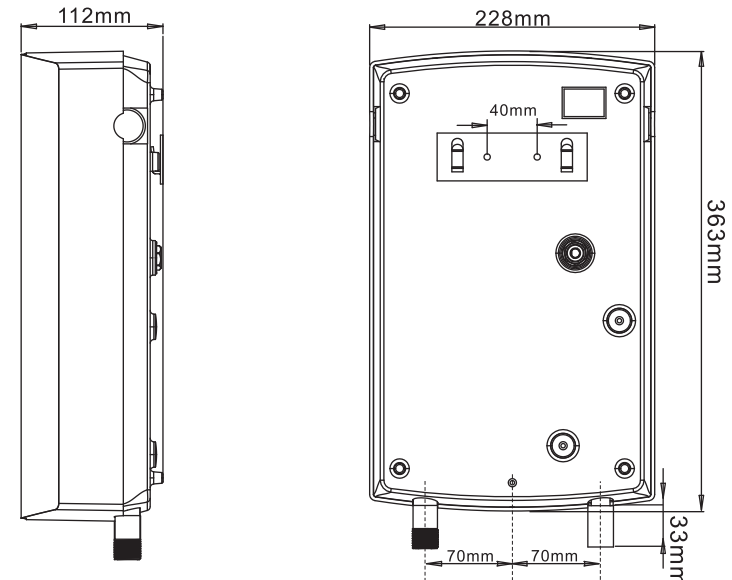

安裝說明

1. 安裝最佳高度以成人能操作的高度(大約165cm)豎立掛直。
2. 裝配時請用2P50A之無熔絲開關專用迴路,配電迴路線徑請用8mm²以上之電線。
3. 安裝時請先將外殼下方螺絲拆下,取下外殼後,將220V之電源線可由左右兩側及底座共三處穿入機體內部(依現場配線方向),鎖於端子座上。
4. 本熱水器一定要裝設專用接地線,請依電工法規之規則實施。
5. 本熱水器使用水壓應在0.3kgf/cm²~6kgf/cm²之間,不足0.3kgf/cm²時應裝置加壓馬達,若水壓超過6kgf/cm²時,請加裝減壓裝置。
6. 利用水塔供水時其壓力距熱水器應有3公尺以上之高度。
7. 本機為封閉式熱水器,可供消費者直接淋浴及配管至家中需有熱水之處(管路愈短,熱效果愈佳。)
8. 配管安裝時,應使用能耐8kgf/cm²以上壓力之軟管或銅管。
9. 本熱水器安裝時請先將掛鐵固定於牆面後掛上機體,底座下方有一固定孔,請拆開外殼,將固定孔鎖於牆面固定即可。
10. 本熱水器之裝設,以機體直接連接蓮蓬頭效果最佳。蓮蓬頭必須每六個月清理噴網水垢乙次。
11. 本熱水器適用自來水,若需使用地下水質,請加裝軟水過濾系統,水質須先經過軟水處理及過濾,否則會使本機之加熱器使用壽命減短及過於耗電。
12. 安裝完成後暫不送電,請先送冷水,讓冷水從熱水管流出暢通後,方可送電,如遇停水應照上述方法處理,以增長機器壽命。
13. 安裝完成送電後,按電熱水器上電源鍵,電熱水器即開機,再按電源鍵則為關機。
14. 本熱水器出廠前已做完善之測試,請勿任意拆裝、修改或調整本產品。

附屬品



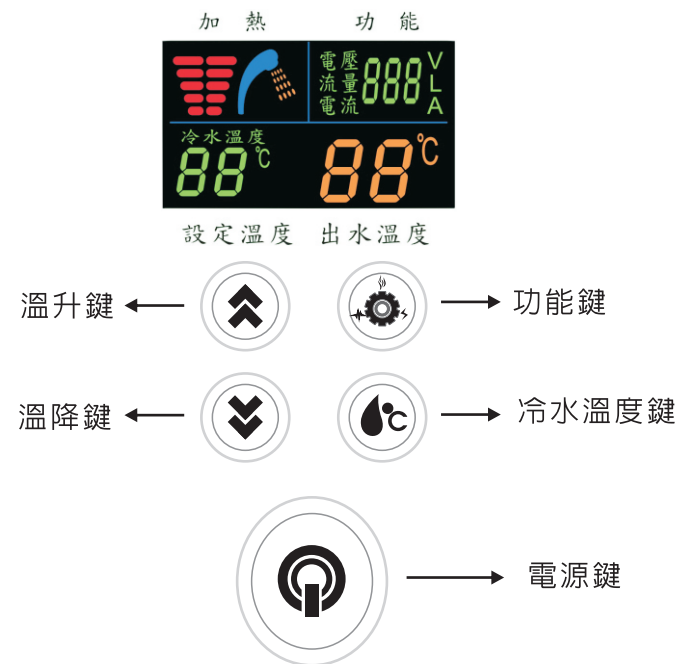

零件名稱	數量	零件名稱	數量
專用蓮蓬頭	1	軟管	1
掛鉤	1	吊架	1
固定螺絲	5	塑膠柱	5
保證書	1	安裝使用說明書	1

操作說明

一.操作面板圖示



二.操作面板說明

1. 總電源打開時,本機為關機狀態,需按下本機電源鍵即為開機狀態,再按則呈現關機狀態。
2. 當按下電源鍵  開啓時,LCD螢幕畫面顯示出水溫度、設定溫度及流量與蓮蓬頭圖樣,再按下電源鍵後,則關閉LCD螢幕及所有功能。
3. 當按下溫升鍵  時,溫度可設定到65°C,溫度設定範圍30°C~65°C。
4. 當按下溫降鍵  時,溫度可設定到30°C,溫度設定範圍65°C~30°C。
5. 設定溫度低於30°C時,不會啓動加熱功能,螢幕則顯示——,於設定溫度處顯示。
6. 當按下功能鍵  時,每按一次可依序改變顯示流量、電流、電壓。未按功能鍵時,畫面停留在流量。