

Teka

型號：HE-735

嵌入式 多功能電烤箱

使用暨安裝說明書



華財企業股份有限公司

COB Enterprise Ltd.

<http://www.my-kitchen.com.tw>

總公司：231 新北市新店區永平街 82 號

TEL: (02) 2941-6382 FAX: (02) 8668-8974

本公司在此首先感謝您選用Teka電烤箱。請在安裝及使用前，先仔細詳讀本手冊，以使本產品得以擁有最佳使用狀況及壽命。本手冊必須小心保存，以備日後參考。（本手冊可能適用多款機型，請先確認您所選用的機型，再參考本手冊。）

※ 請勿讓孩童靠近或在本機附近玩耍。

本產品的安裝及維修需由專業合格的技術人員來執行，更換零配件時必需使用原廠零配件，包含電源線在內。

產品介紹



- | | |
|-------------|--------------|
| 1.控制面板 | 2.烤箱防熱封條 |
| 3.上電熱棒 | 4.網架軌道/烤盤之支撐 |
| 5.烤架（網架） | 6.西點烤盤 |
| 7.肉類烤盤(滴油盤) | 8.烤箱門五金鉸鍊 |
| 9.烤箱門 | 10.出風口 |
| 11.烤箱固定螺絲孔 | 12.上電熱棒遮護 |
| 13.排煙口 | 14.燈 |
| 15.後方裝置板方 | 16.旋風風扇 |

控制面板

Modelo HE-720/HE-735

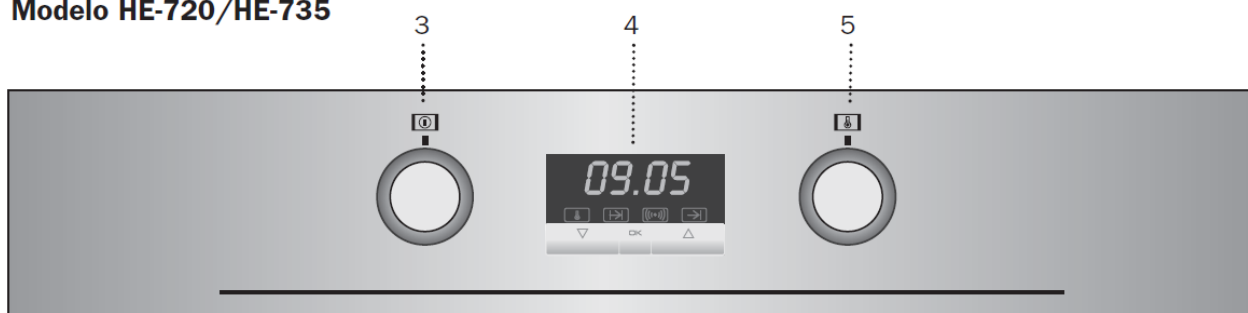

3. 功能選擇鈕 4. 電子計時器 5. 溫度設定鈕

烤箱功能

關掉烤箱

傳統烤箱功能

適合海棉蛋糕、鬆糕類。此功能熱量會一致性加熱到海綿狀的結構內。

傳統烤箱功能與旋風加強

適合一般肉類炙烤及蛋糕類，風扇使熱度均勻散佈在烤箱內。

炙烤功能

適合炙烤食物表面。食物外層呈現金黃色澤但又不影響食物內部。適合較平的食物，例如牛排、肋排、魚、土司等。

最大炙烤功能

適合炙烤較大份的食物或縮短食物表面上色的時間。

最大炙烤功能 + 旋風

適合炙烤食物同時使食物表面呈現金黃色澤。適合炙烤較大份的食物，例如家禽類、野生獵物。炙烤時可以直接放在烤架上，但底下必須有烤盤來接滴下的肉汁或油脂。

注意

使用炙烤功能，最大炙烤功能，與最大炙烤功能

與旋風加強時，烤箱門一定要完全關閉。

後方電熱棒與旋風加強

烤箱內部後方電熱棒透過內部旋風風扇均勻加熱。透過分配的一致熱度，可以同時烘烤及烘培兩層架的食物。

此烘烤程式可以解凍食物，請將溫度選擇器指示位置到  的位置。

下電熱棒加熱

熱度由下方傳遞來。適合溫熱餐盤或麵糰發酵。

下電熱棒加熱與旋風加強

熱度由烤箱下方傳遞來。適合內含果醬或水果裝填的蛋糕；需要事先預熱。

炙烤功能與下電熱棒加熱

適合任何大小炙烤/烤肉。

注意： 烤箱指示燈會在烤箱功能使用時亮著。

烤箱使用



設定電子時鐘的時間：

當烤箱接上電源時，電子時鐘顯示00:00並且閃爍，請輕壓▽or△鍵來設定正確的時間。當電子鐘響兩聲嗶聲時，表示已離開設定狀態。

如果想要校準時間，輕壓▽or△鍵來選擇至時鐘會閃爍時，再輕壓OK鍵確認後，再輕壓▽or△鍵來設定正確的時間。當電子鐘響兩聲嗶聲時，表示已離開設定狀態。



手動操作

當開始使用時請選擇烘烤功能、時間及溫度設定。當您開始烘烤時，溫度標誌  的燈會開始亮起，代表烤箱已經開始加熱，當標誌  的燈熄掉，代表烤箱設定溫度已經達到了。

結束時將控制旋鈕轉到  的位置關閉烤箱的操作。

電子時鐘的功能

警鈴：設定鬧鈴響聲

警鈴設定時間到了，鬧鈴會作響（此時只有提醒功能，無切除功能）。

烘烤時間:設定烘烤的時間

當設定時間到達的時候，烤箱會自動關閉。





結束烘烤的時間:設定何時結束烘烤時間

當到達設定的結束時間時，烤箱會自動關閉。

烘烤時間與結束烘烤的時間（預約時間）:

當設定此功能時，烤箱會在設定的結束烘烤時間前開始烘烤，結束時間到達時，烤箱會自動關閉。

設定警鈴





1. 輕壓 Δ or ∇ 鍵，選擇到  閃爍的標誌燈。
2. 再輕壓 OK 鍵後顯示 00:00 並輕壓 Δ or ∇ 鍵，設定您預定要在多久時間以後開始鬧鈴會響。
3. 電子時鐘會響兩聲後，會回復到時鐘狀態，並且  標誌燈會一直亮著，表示警鈴已經被設定。
4. 當設定的警鈴時間到了時候，鬧鈴會響起而且  標誌燈會閃動。
5. 輕壓任何按鍵會停止響鈴，標誌燈  會熄掉。（此時只有提醒功能，無切除功能）

您可以在過程中參考還有多少剩餘時間，只要輕壓 Δ or ∇ 鍵選擇到  閃動的標誌燈，再按 OK 鍵即可顯示剩餘時間。你也可在這個時候輕壓 Δ or ∇ 鍵來修改設定的警鈴時間。當電子鐘響兩

聲響時，表示已離開設定狀態。

如果您希望剩餘時間會一直顯示於顯示器上，輕壓△or▽鍵選擇到  閃動的標誌燈，然後再按OK鍵幾秒不放，就能鎖定顯示的剩餘時間。再輕按OK鍵幾秒一次即可回到時鐘狀態。

設定烘烤時間

1. 輕壓△or▽鍵選擇到  閃爍的燈號，再輕壓OK鍵後。
2. 輕壓△or▽鍵來設定想要烘烤的時間長度。
3. 數字鐘響兩聲後，會回到時鐘狀態，並且標誌燈  會一直亮著，表示烘烤的時間已經被設定好，時間到烤箱會自動停止。
4. 選擇烘烤的功能與溫度。
5. 當設定烘烤的時間到了時候，烤箱會自動停止，鬧鈴會響起並且燈號  會閃動。
6. 將旋鈕都轉到  關閉的位置，關閉烤箱的功能。
7. 輕壓任何按鍵會停止鬧鈴。



您可以在過程中參考還有多少剩餘時間，只要輕壓△or▽鍵選擇到  閃動的標誌燈，再按OK鍵即可顯示剩餘時間。你也可在這個時候輕壓△or▽鍵來修改設定的烘烤時間。當電子鐘響兩聲響時，表示已離開設定狀態。

如果您希望剩餘時間會一直顯示於顯示器上，輕壓△or▽鍵選擇到  閃動的標誌燈，然後再按OK鍵幾秒不放，就能鎖定顯示的剩餘時間。再輕

按OK鍵幾秒一次即可回到時鐘狀態。

設定結束烘烤時間

1. 輕壓 Δ or ∇ 鍵選擇到 $\rightarrow|$ 閃爍的燈號，再輕壓OK鍵後。
2. 輕壓 Δ or ∇ 鍵來設定想要結束烘烤的時間。
3. 數字鐘響兩聲後，會回到時鐘狀態，並且標誌燈 $\rightarrow|$ 會一直亮著，表示烘烤的結束時間已經被設定好，時間到烤箱會自動停止。
4. 選擇烘烤的功能與溫度。
5. 當設定的結束時間到了時候，烤箱會自動停止，鬧鈴會響起並且燈號 $\rightarrow|$ 會閃動。
6. 將旋鈕轉都到 \square 的位置，關閉烤箱的功能。
7. 輕壓任何按鍵會停止響鈴。

您可以在過程中參考還有多少剩餘時間，只要輕壓 Δ or ∇ 鍵選擇到 $\rightarrow|$ 閃動的標誌燈，再按OK鍵即可顯示剩餘時間。你也可在這個時候輕壓 Δ or ∇ 鍵來修改設定的結束時間。當電子鐘響兩聲嗶聲時，表示已離開設定狀態。









如果您希望剩餘時間會一直顯示於顯示器上，輕壓 Δ or ∇ 鍵選擇到 $\rightarrow|$ 閃動的標誌燈，然後再按OK鍵幾秒不放，就能鎖定顯示的剩餘時間。再輕按OK鍵幾秒一次即可回到時鐘狀態。





設定烘烤的時間與結束烘烤時間(預約烘烤時間)

1. 輕壓 Δ or ∇ 鍵選擇到 $\rightarrow|$ 閃爍的燈號，再輕壓

OK鍵後。

2. 輕壓 Δ or ∇ 鍵來設定想要烘烤的時間長度。
3. 數字鐘會響兩聲後，會回到時鐘狀態，並且標誌燈  會一直亮著，表示烘烤的時間已經被設定好。
4. 接下來再輕壓 Δ or ∇ 鍵選擇到  閃爍的燈號，再輕壓 OK 鍵後。
5. 輕壓 Δ or ∇ 鍵來設定想要結束烘烤的時間。
6. 數字鐘響兩聲後，會回到時鐘狀態，並且標誌燈  會一直亮著，表示烘烤的結束時間已經被設定好。
7. 當烤箱的 、 燈號同時亮，代表預約烘烤時間已被設定完成。
8. 最後選擇烘烤的功能與溫度即可。
9. 當烘烤開始啟動的時候，烤箱會在設定的結束時間前開始烘烤。
10. 當設定的結束烘烤時間到了時候，烤箱會自動停止，警鈴會響起並且 、 燈號會閃動。
11. 將旋鈕都轉到  的位置，關閉烤箱。
12. 輕壓任何按鍵會停止響鈴。

您可以在過程中修改烘烤時間與結束時間，只要輕壓 Δ or ∇ 鍵選擇到閃動的  或  標誌再按 OK 鍵後，進入設定設模式再輕壓 Δ or ∇ 鍵來修改設定的時間。當數字鐘響兩聲嗶聲時，會回到時鐘狀態。

重要

當烤箱電源切斷時，電子時鐘設定會被清除而顯示器顯示00:00並會閃爍，你必須重新設定時間與烘烤程式。



注意事項

1. 第一次使用本機器時：

- (1) 詳細閱讀本手冊。
- (2) 小心並仔細拆卸所有的包裝物，如果有塑膠保護膜也必須移除。
- (3) 因機器出廠前，會遺留一些保護油脂在機器上，因此第一次使用本機器時應該不放食物空轉一小時：選擇功能選擇鈕【 炙烤功能與下電熱棒加熱圖案】，以250 °C溫度運作一小時。此時可能會產生一些煙及異味，廚房應該維持良好通風。
- (4) 烤箱冷卻後，清潔烤箱的配件。

2. 安全事項：

- (1) 本產品的維修需由Teka 授權之專業合格技術人員來執行，以免引起危險。

- (2) 若有故障，請立即切斷主電源。
- (3) 使用中或使用後的烤箱的溫度很高，請勿讓孩童靠近或在本機附近玩耍。（即使烤箱沒有正在使用，仍然要避免孩童靠近、觸碰本機，以免誤觸啟動烤箱。）
- (4) 本烤箱僅供家庭使用，必須安裝在適當的廚具內。
- (5) 烤箱內不應該存有油、油脂或易燃物品，以免烤箱啟動時引起危險。
- (6) 不可倚靠或坐在烤箱門上，以免損害烤箱門並對自己造成危險。
- (7) 烤箱底部不可以覆蓋鋁箔紙，以免影響烘烤效果並損害烤箱內部的搪瓷琺瑯。
- (8) 烤箱底部不可以放置容器或食物。烤箱使用時，不要讓水濺到烤箱底部，以免損害烤箱內部的搪瓷琺瑯。
- (9) 烤箱使用時，儘量不要打開烤箱門，如此可以較為省電。
- (10) 當需要伸進烤箱時，請戴防熱手套。
- (11) 要使烤箱冷卻時，可以將烤箱門打開使烤箱通風，並且可以散去殘餘異味。
- (12) 如果烘烤的材料成份是比較多水份，則烤箱門會有冷凝狀態，此屬正常。
- (13) 在所使用電器高熱期間，請小心避免接觸爐內加熱元件。
- (14) 不可使用粗糙的金鋼沙清潔器或尖銳金屬刮泥器來清潔烤箱玻璃門，因玻璃表面的刮傷可能造成玻璃破裂。

(15) 在所使用電器高熱期間，請小心避免接觸
爐內網架或烤盤。

3. 烤箱配備：（配備以實體為主）

(1) 烤箱內部層數：當提及「第幾層」
是指從下面數來。

(2) 烤盤/網架防斜設計：有時需要
拉出部分烤盤及網架來處理所
烘烤的食物時比較不會傾斜。

(3) 肉類烤盤（滴油盤）：當肉或其
它食物直接放在網架上烤炙
時，底下必須有烤盤來接滴下的
肉汁或油脂。也可以在烤盤內裝
少許水，比較不會有煙。

(4) 網架：烘焙模型器皿可以放置在
上面。

(5) 網架/滴油盤的滑軌槽（因機型而異）。

(6) CRYSTAL CLEAN水晶糖瓷內裝與烤盤：
方便清潔。

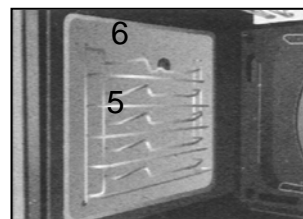
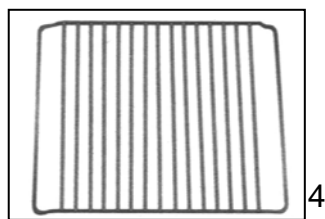
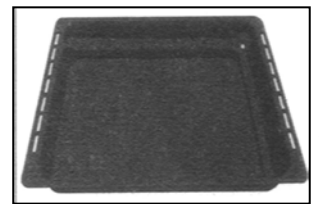
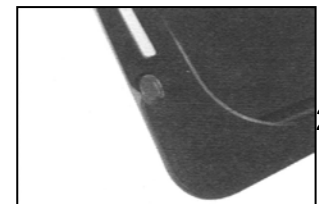
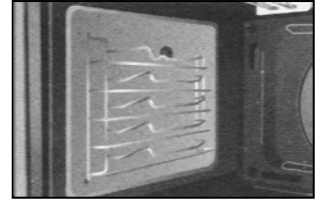

清潔與保養

清潔/保養維修本產品前，需先切除總電源。不可以使用具侵蝕性的清潔劑。

1. 清潔烤箱內部：

- (1) 附著於烤箱內部的殘渣及油脂應該清潔乾淨，這些殘餘物會散發煙及異味。
- (2) 烤箱冷卻後，烤箱內琺瑯部份可以用海綿沾溫肥皂水，或琺瑯表面專用清潔產品，來清潔。
- (3) 不要用蒸氣式或壓力噴水來清潔烤箱內部。也不要使用鋼絲絨布或任何可能刮傷琺瑯表面的東西來清潔。

2. 清潔烤箱外部及配件：

- (1) 用溫肥皂水或中性清潔劑。
- (2) 不要用鋼絲絨布、刷、粉或任何可能刮傷琺瑯的東西來清潔。不鏽鋼部分也必須小心只能用不具刮傷力的海綿或布。

3. 清潔烤箱門：

視烤箱機型，可以移除烤箱門使清潔更容易：

- (1) 將門完全打開。
- (2) 自備2支鐵釘，插入烤箱門左右的五金鉸鍊洞孔中。（圖G）

- (3) 關起門直到鐵釘與五金鉸鍊卡住。
- (4) 抓住門的兩邊，直到五金鉸鍊完全與烤箱脫離後，輕輕的將門往前取出。（圖H）
- (5) 清理完後，照反過來的順序，再裝回去。

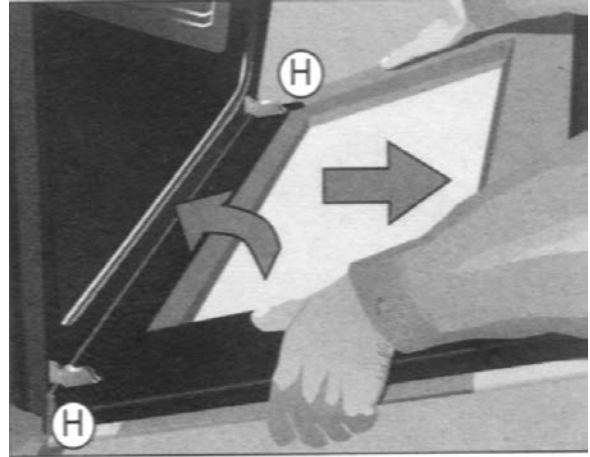
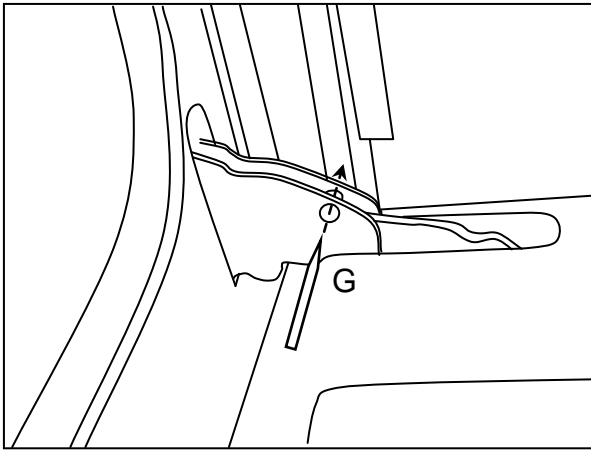

4. 換烤箱燈泡：

換燈泡前先確認烤箱已經切除電源

- 鬆開烤架與烤盤支撐架的螺絲(A)。
- 使用工具鬆開燈泡外罩。
- 更換燈泡。
- 重新將燈泡外罩裝回原先的位置。

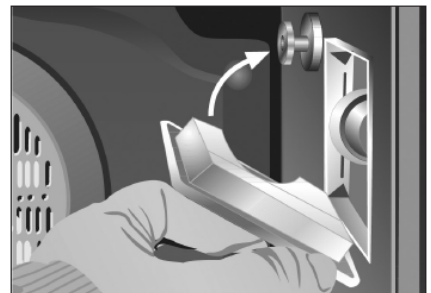
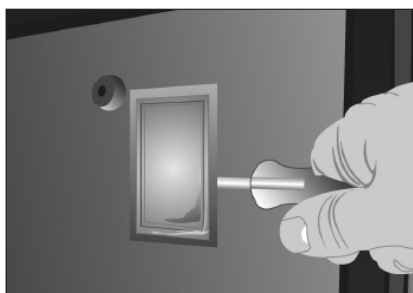
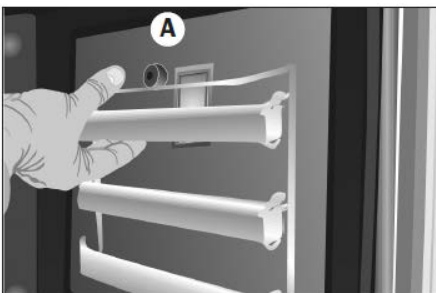

更換的燈泡必須要能耐熱300°C以上，如果你有需要請向代理商洽購。

故障排除及維修

本產品的安裝及維修需由專業合格的技術人員來執行。製造商或供應商不接受因安裝或操作不當造成的損害責任。

若有故障，請立即切斷主電源。

- 請連絡本公司工程服務部02-29416382。（報修前請先抄下本產品型號。產品型號可以參照烤箱上的規格標籤或保證卡上所示。）
- 連絡本公司工程服務部之前，請先自行確認以下事情：

故障情況	解決方式
烤箱無法運作	<ol style="list-style-type: none">1. 檢查電源連接狀況。2. 檢查保險絲及電流限制。3. 確認時鐘是處於手動狀態或設定程式狀態。4. 檢查功能選擇鈕及溫度設定鈕的位置。
烤箱燈泡不亮	<ol style="list-style-type: none">1. 更換燈泡。2. 檢查是否依照指示裝配燈泡。
加熱指示燈不運作	<ol style="list-style-type: none">1. 檢查是否已設定溫度。2. 檢查是否已設定功能。3. 加熱指示燈只有正在加熱到所設定的溫度時才會亮燈；如果已經到達所設定的溫度，則此燈會熄滅。

<p>烤箱運作時有煙散出</p>	<ol style="list-style-type: none"> 1. 第一次使用時，此為正常現象。 2. 請定期清潔烤箱。 3. 減少油脂或油滴到烤盤的量。 4. 不要設定高於實際所需的烘烤溫度。
<p>烘烤結果不如預期</p>	<p>參考「烘烤參考表」</p>

安裝

本產品的安裝需由專業合格的技術人員來執行。製造商或供應商不接受因安裝或操作不當造成的損害責任。

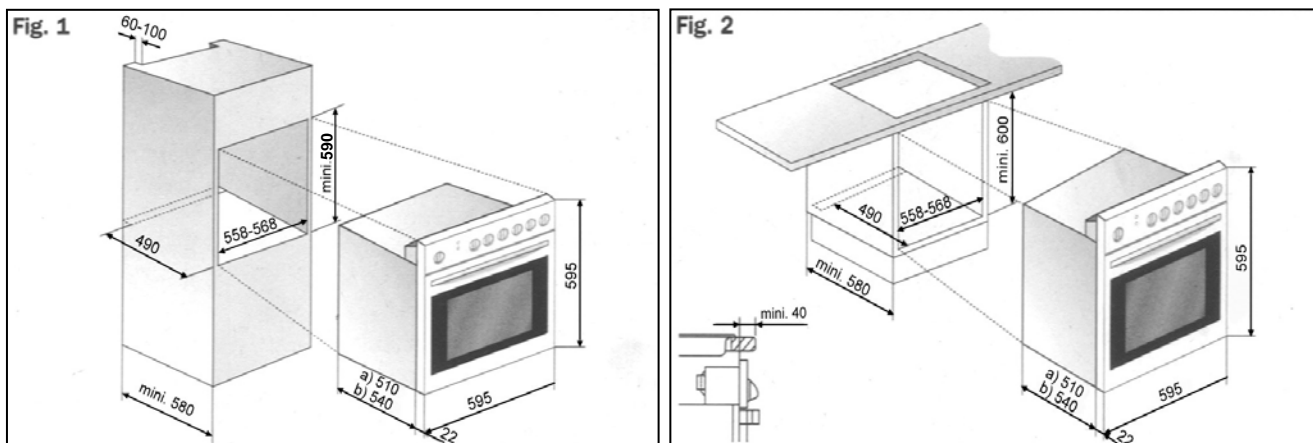

1. 安裝以前注意事項：

- (1) 要拆卸烤箱的外包裝，請拉箱子下方的凸片，搬出時手抓住兩側的把手。（不可抓烤箱門的把手。）
- (2) 烤箱嵌入的廚櫃空間尺寸，見附圖 Fig. 1 和 Fig. 2。至少需要深度 58公分。

(3) 烤箱的後面（見附圖 Fig. 3 的陰影區）不可以有任何東西、管線、插座。

(4) 廚櫃及零組件的膠黏劑必須可以耐高溫到 85 °C

(5) 本產品可能只能搭配 Teka 爐具，否則可能損壞產品並引起危險。

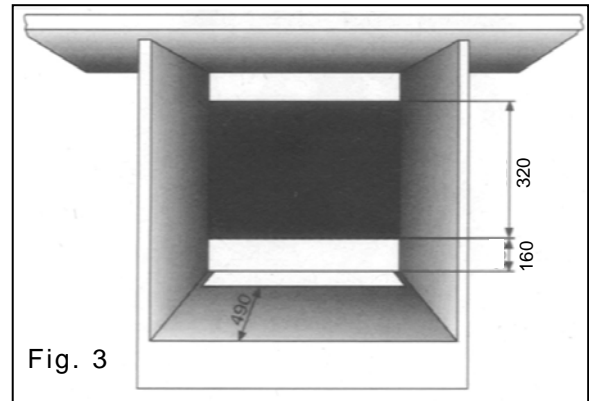

2. 電力配接：

電力配接需由熟知當地法令及電力供應的專業技術人員來執行。

- (1) 確認電壓瓦數頻率是否與本產品上的規格標籤所標示的一樣。
- (2) 檢查電力是否可以支援本產品上的規格標籤所標示的所需要的最大消耗功率。
- (3) 接電方式參考下圖。
- (4) 接地線也必須接上。
- (5) 連接斷路器（斷電後接點跟接點之間至少維持 3 mm 空間）。裝妥後的位置需在緊急時或清潔或更換燈泡時可以方便斷電。
- (6) 電源接好後，檢查烤箱的每一項與電力有關的功能都可以正常運作

3. 電線的連接：

三叉插頭安裝方法：

- (1) 請將配件中的三叉插頭取出。

(2) 本機的電源線內可分成3條線（藍色、棕色、與黃綠色的接地線）。

請將電源線內的藍色、棕色電線，分別接到三叉插頭內的A與B螺絲位置，黃綠色的接地線接到C的螺絲位置。

無熔絲開關安裝方法：

請將電源線內的藍色、棕色電線，分別接到A與B螺絲位置，黃綠色的接地線接到C的螺絲位置。

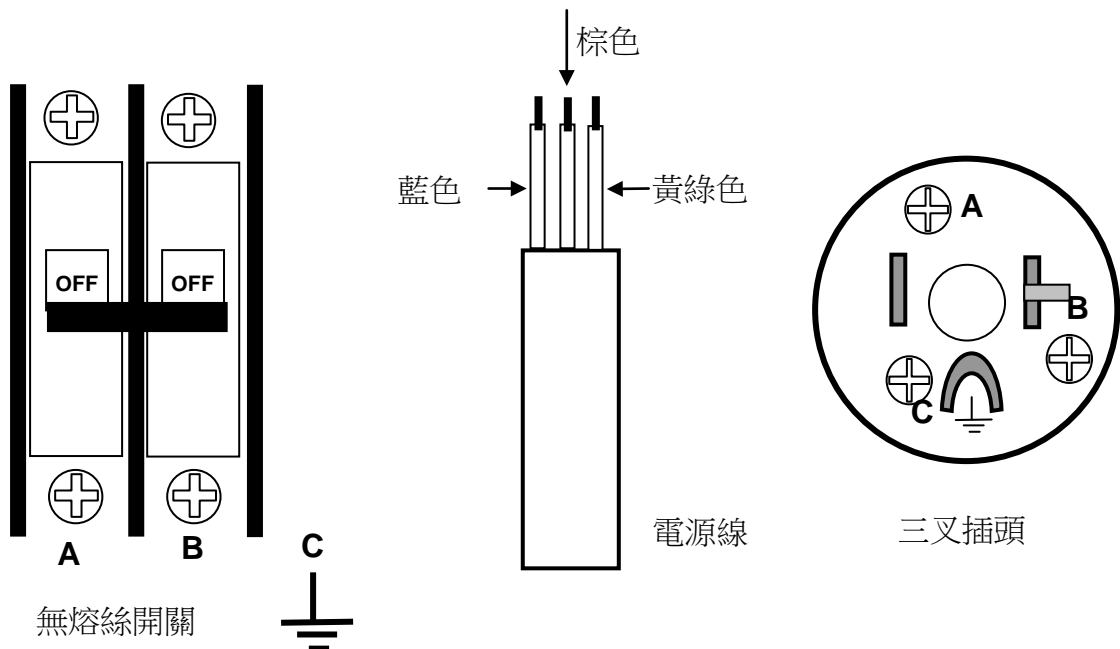

4. 安裝烤箱：

- (1) 電源接好後，將烤箱嵌入適當廚櫃，小心不要絆住電源線。
- (2) 4個螺絲將烤箱固定在廚櫃上。（打開烤箱門就會看見4個洞。）
- (3) 檢查烤箱的外框邊緣不能與廚櫃的兩側直接碰觸到；（與鄰近的廚櫃至少隔離 2 mm）。

烘烤參考

以下僅為參考值。時間溫度依所需烘烤的食物數量及類別而有所不同，。使用者在經過幾次使用後，將能較熟練控制溫度及時間。預熱時，可以先使用【 炙烤功能+下電熱棒加熱圖案】，以達到最佳效果。當設定的溫度已經到達時，加熱指示燈會熄滅。





















開胃菜：

食物	重量 (公斤)	網架位置 (由下往上 數)	功能	烘烤溫度 攝氏°C	烘烤 時間 (分鐘)
烤米	0.35	1		180-200	45-50
肉餡餅	1.5	3 2	 	170-190 160-180	45-50 30-35
蔬菜餅	1	2	 	190-210 170-190	35-40 30-35
蔬菜派	1.5	2	 	190-210 170-190	55-60 45-50
烤馬鈴薯	1	3	 	180-200 180-200	60-65 50-55
披薩	0.65	3 2	 	190-210 170-190	20-25 10-15
乳蛋餅	1.5	2	 	180-200 160-180	45-50 45-50
填餡蕃茄	0.75	3 2	 	170-190 160-180	10-15 10-15
焗茄子	1	4		200-220	15-20
焗蘆	0.5	4		200-220	10-15
義式千層 麵	1	3		180-200	25-30

魚類：

食物	重量 (公斤)	網架位置 (由下往上 數)	功能	烘烤溫度 攝氏°C	烘烤 時間 (分鐘)
紅鯛魚	1.5	3	 	180-200 170-190	30-35 25-30
劍魚	1	3	 	190-210 180-200	25-30 25-30
魚餅	1	2	 	190-210 180-200	30-35 30-35
比目魚	1	3	 	170-190 160-180	15-20 10-15
鱸魚	1	3	 	190-210 180-200	20-25 15-20
鱈魚	1.5	3	 	190-210 180-200	25-30 20-25
魚餡餅	1.5	2	 	190-210 170-190	40-45 40-45
鮭魚	1	3	 	180-200 170-190	20-25 15-20
鱒魚	1	2	 	190-210 180-200	20-25 15-20
魚片	0.5	4		170-190	15-20
沙丁魚	0.5	4		180-200	15-20

肉類：（記得在網架底下放滴油盤。）

食物	重量 (公斤)	網架位置 (由下往上 數)	功能	烘烤溫度 攝氏°C	烘烤 時間 (分鐘)
乳豬	2	3	 	190-210 170-190	75-85 65-75
兔肉	1.5	3	  	180-200 160-180 170-190	60-65 45-50 35-40
羊肉	1.5	3	 	190-210 170-190	50-55 45-50
塊肉	1.5	3	 	170-190 160-180	35-40 30-35
豬腰肉	1	3	 	170-190 160-180	40-45 30-35
雞	1.5	3	  	190-210 170-190 170-190	50-55 45-50 40-45
烤牛肉	1	3	 	190-210 170-190	35-40 30-35
肉排	1	3	 	180-200 160-180	35-40 30-35
小烤串	0.5	4		190-210	5-10
漢堡	0.5	4		180-200	5-10
香腸	0.5	4		180-200	15-20

甜點：

食物	重量 (公斤)	網架位置 (由下往上 數)	功能	烘烤溫度 攝氏°C	烘烤 時間 (分鐘)
海綿蛋糕	0.5	2	 	170-190 160-180	35-40 30-35
捲筒夾心 蛋糕	0.3	3	 	170-190 160-180	10-15 10-15
果餡餅	0.5	1 2	 	160-170 150-160	60-65 55-60
小麵包/餅 乾	0.5	3	 	160-180 150-160	20-25 20-25
夾肉大餡 餅	0.25	3	 	170-190 150-170	15-20 15-20
杯形糕餅	0.5	2	 	160-180 150-170	25-30 20-25
烤蘋果	1	3	 	180-200 170-190	35-40 25-30
調合蛋白	0.2	3	 	100-120 100-120	70-75 65-70
烤香蕉	0.5	3	  	170-190 160-180 170-190	20-25 15-20 10-15
酥餅	0.25	2	 	180-200 170-190	20-25 15-20
洋李蛋糕	0.5	2	 	170-190 160-180	60-65 55-60
蘋果派	1	2	 	170-190 160-180	50-55 45-50
起士蛋糕	1	2	 	180-200 170-190	45-50 40-45

本說明書儘量維持其正確完整性，若有任何因翻譯或印刷上的失誤造成的錯誤，本機製造商及供應商不因而承擔責任。本機製造商及供應商並保留「若因某些必要的技術或商業上的原因，可對本機或零組件做任何修改」。

型號	HE-735
品名	電烤箱
額定電壓	220-240V
額定頻率	50/60Hz
額定消耗功率	2693W
能源效率	85%
製造年月或號碼	標示見機體上
製造廠名稱或商標	TEKA
進口商	民夏股份有限公司
地址	新北市新店區永平街 82 號 1 樓
電話	(02)29416382
認證號碼	TA100313610400