



EHD8740FOK

四口感應爐

使用手冊





**We were thinking of you
when we made this product**

2 www.electrolux.com

目錄

安全資訊	3
外觀與部件說明	6
日常使用	8
各種烹飪技巧說明	13
保養和清潔	15
故障排除	15
安裝	18
回收建議	21
台灣櫻花三年保固服務說明	22

為您設想



歡迎使用 **Electrolux** 產品，本產品由台灣櫻花公司總代理，請立即寄回回函卡，以獲得延長的三年保固服務並確保自身權益。

本產品融合了專業經驗和技術創新，設計精巧時尚而且充分為你設想，無論何時使用，都能獲得絕佳的效果，使生活更加舒適！

使用前請詳閱本說明書，並正確安裝與操作使用。

請妥善保存本說明書，以便順利使用本產品以及處理異常。

請注意：因商品持續改良，可能會使本機器實際規格與說明書內容稍有不同。

-  警告/注意安全的資訊
-  一般資訊和技巧
-  環境資訊

安全資訊

在安裝和使用電器之前，請仔細閱讀所附的說明書。如果由於安裝和使用不正確而造成傷害及損壞，消費者需自行負責。請務必妥善保存說明書以便日後參考之用。

兒童及體弱者的安全



警告
會有窒息、受傷或永久傷殘的危險。

- 本機設計不適合體格、感官或精神能力不健全，或者是缺少經驗和知識的人士(包括兒童)使用，除非有負責其安全的人員在旁看護。
- 不可讓兒童玩弄本電器。
- 將所有包裝放在兒童不易觸及之處，因為會有窒息的風險。
- 操作電器或當電器仍有餘熱時，請保持孩童和寵物遠離本電器。

一般安全需知

- 操作時，電器與配件會變燙。請勿碰觸電器內的加熱器。
- 不可使用外部計時器或遙控系統來操作本電器。
- 電器操作中，不可無人看顧。
- 不可用水滅火，請將電器電源切斷，並以鍋蓋或防火毯覆蓋火燄。
- 本產品不可當做工作台或在其上放置東西。
- 不可使用高壓沖洗機來清潔電器。
- 請勿將刀具、叉子、湯匙或鍋蓋等導熱物品與其他易燃物品放置於爐面上。
- 如果玻璃表面有任何損害或破裂，請立即停止使用並關閉電源。

安裝



警告
只有合格的施工人員才可進行安裝。

- 拆除所有的包裝。
- 若機器發生任何故障或損壞(裂紋、刮痕、裂開)，請關閉本機器，不得安裝使用。
- 請遵照隨附的安裝說明。
- 須注意和其他產品間的最小安全距離。
- 本產品很重，移動本電器時，務必小心並穿戴安全手套。
- 請勿安裝於門窗旁，避免打開門窗時，將炊具打翻造成危險。
- 安裝時需注意產品保護，如安裝抽屜於本產品下方時，與本產品間須有層板保護，避免本產品遭受意外撞擊。
- 本電器底部會很燙，建議在本電器底部安裝一塊不可燃的隔熱層板，以免碰觸到底部。
- 請確定工作台與下方裝置的前面之間有5mm的通風空間。由於通風空間不足所造成的損壞並在保固的範圍內。

電氣連接



警告
有起火和電擊的危險。

- 所有電氣連接都必須由合格的電器專業人員執行。
- 本電器必須接地。
- 進行任何接線之前，請確定本電器的總電源關閉。
- 請使用正確的電源線。
- 不可將電線彎折。
- 避免讓電線或插頭接觸產品本體。
- 請確定本產品正確完成安裝，若電線接線鬆脫或連接錯誤可能產生高熱。
- 確認本產品安裝正確絕緣。
- 電線使用線鉗固定。
- 請確定總電源插座(有的話)與電線工作正常，若有損壞，請聯絡電器專業人員進行修理。
- 電氣安裝必須有隔離裝置，讓您可以斷開本電器與所有電源接點。此隔離裝置必須有一個寬度至少3mm的接點距離。

5



警告
有受傷、燙傷、電擊的危險。

- 本電器僅供家居使用。
- 不可變更本電器的規格。
- 電器操作中，不可無人看顧。
- 不可用濕的手操作本電器，也不可在電器與水接觸時操作。
- 餐具或平底鍋蓋不可置於爐面上，否則可能變熱。
- 每次使用後，確實關閉電器。不可依賴平底鍋偵測器。
- 如果爐面有任何損壞或破裂，請將電源關閉，避免發生電擊。
- 配戴心律調整器的使用者必須與電磁爐烹飪區保持至少30cm的距離。



警告
起火與爆炸的風險。

- 熱油易產生可燃蒸氣，烹調油脂類的食品時應更加小心。請勿在本產品附近放置任何易燃物。
- 超高溫熱油產生的蒸氣可能會導致氣爆。
- 使用過的油因為含有食物殘餘，容易在較低溫時起火。



警告
電器有損壞的危險。

- 不可將熱的鍋碗瓢盆置於控制面板上。
- 請勿讓產品空燒或乾燒。
- 務必小心不可讓物品或廚具掉落在電器上，否則易造成表面受損。
- 請勿將鋁箔紙放在本產品上。
- 不可讓酸性液體，像醋、檸檬汁或除垢劑碰觸平面爐，避免表面損傷。
- 提供電器裝設的良好室內通風。
- 請確定櫥櫃通風口沒有被阻塞。
- 只使用正確形狀與直徑的鍋具，若玻璃板過熱會有破裂的危險。
- 請確定鍋子放在爐環中心，而沒有突出烹調區的邊緣。
- 以鑄鐵、鋁製成或底部損壞的鍋具會造成玻璃陶瓷刮傷。當必須在烹飪表面上移動這些鍋具時，務必將這些物品提起。

保養和清潔



警告
電器有損壞的危險。

- 定期清潔本電器，避免表面材質劣化。
- 不可使用噴水器或蒸氣清潔電器。
- 使用微濕的柔軟布料來清潔本電器。只可使用中性清潔劑。請勿使用具有研磨性或溶解力的產品做清潔，以免本產品損壞。

報廢



警告
有受傷和窒息的危險。

- 正確丟棄電器的資訊，請聯絡環保署。
- 切斷電器電源。
- 切下電源線並丟棄。

6 www.electrolux.com

外觀與部件說明

一般概述

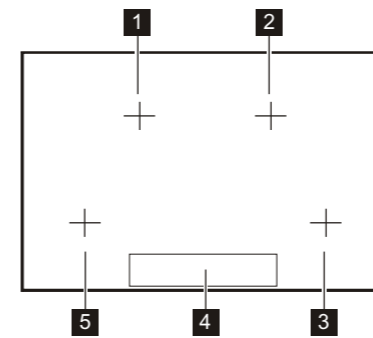





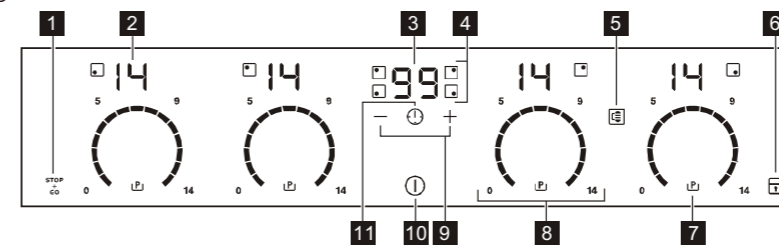

- 1 感應烹飪區域
- 2 感應烹飪區域
- 3 感應烹飪區域
- 4 控制面板
- 5 感應烹飪區域

控制面板配置

i 若要觀看控制面板，請使用  按鍵啟動感應爐。



輕觸感應欄位來操作本電器。顯示幕、指示燈和聲音會指示哪一個功能正在作用。

感應欄位	功能
1 	用於啟動和關閉預約啟動(STOP+GO)功能。
2 加熱設定顯示	顯示加熱設定。
3 計時器顯示	用於顯示時間(單位：分鐘)。
4 烹飪區域的計時器指示	用於顯示哪一個烹飪區有設定時間。
5 	用於啟動連接功能(Connect Function)。
6 	用於將控制面板鎖定/解除鎖定。
7 	用於啟動火力調節(Power)功能。
8 控制列	用於進行加熱設定。
9 	用於增長或縮短時間。
10 	啟動和關閉本電器。
11 	用於設定烹飪區域。

加熱設定顯示

顯示	說明
	烹飪區域已關閉。
	烹飪區域有作用。
	此功能有作用。
	Automatic Heat Up(自動加熱)功能有作用。
	Power(瞬間強力加熱)功能有作用。
	有故障。
	CleverHeat (3段式餘熱指示燈)：繼續烹飪/保溫/餘熱。
	鎖定/兒童安全功能有作用。
	烹飪區域上的鍋具不正確、鍋具太小或沒有鍋具。
	Automatic Switch Off(自動關閉)功能有作用。

(3 段式餘熱指示燈)

Clever Heat

警告



有被餘熱燙傷的危險！

3 段式餘熱指示燈顯示餘熱的程度。感應烹飪區域是直接提供鍋具底部烹飪所需的熱。由於鍋具的熱，所以玻璃陶瓷會是燙的。

日常使用

開啓和關閉

按住 按鍵 1 秒即可開啓或關閉感應爐。

在開啓感應爐後，控制面板會亮起，而關閉感應爐後則會熄滅。

當關閉感應爐時，您只會看見面板 感應欄位。

閒置自動關機

- 在以下情況裏，此功能會自動關閉電器所有烹飪區域都已關閉()。
- 在啓動電器後，沒有設定加熱功能。
- 東西濺灑在控制面板上或將東西(平底鍋、衣物等)放在控制面板上超過 10 秒鐘。會有提示聲響起一段時間，然後關閉電器。除去物品或清潔控制面板。
- 電器變得太燙(例如：平底鍋煮乾)。再次使用電器之前，應先等到烹飪區域冷卻。
- 使用不正確的鍋具。此符號 會亮起且在 2 分鐘後烹飪區域會自動關閉。
- 沒有關閉烹飪區域或變更加熱設定。在一段時間後亮起，然後電器關閉。請參見下方。
- 加熱設定與自動關閉功能的時間的

- , - 6 小時
- - 5 小時
- - 4 小時
- - 1.5 小時

加熱設定

輕觸加熱設定處的控制列。

視需要依順時鐘方向或逆時鐘方向變動。在未到達正確的加熱設定之前，不可將手放開。顯示幕會顯示加熱設定。

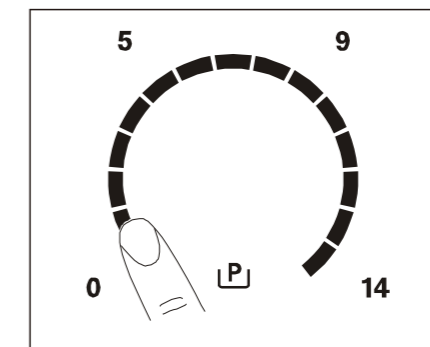

連接功能

Connect Function

 使用 Infinite Grill 配件¹⁾來進行連接功能。

連接功能可連接配件下方的兩個右側烹飪區域，結合成一個運作。

首先進行其中一個烹飪區域的加熱設定。

若要啟動連接功能，輕觸 。若要設定或變更加熱設定，輕觸其中一個控制感應器。



若要關閉連接功能，輕觸 。烹飪區域是單獨運作的。

自動加熱功能

Automatic Heat Up

若您啟動自動加熱功能，會在較短的時間內獲得所需的加熱設定。此功能會將加熱設定設定在最高一段時間（請參閱圖），然後降低到所需的加熱設定。

若要啟動烹飪區域的自動加熱功能：



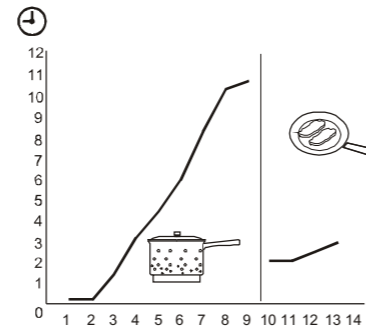

1. 按下按鍵 （ 在顯示幕內亮起）。

2. 立即按下所需的加熱設定。5秒後在顯示幕內亮起。

若要停止自動加熱功能，變更加熱設定即可。



瞬間強力加熱功能

瞬間強力加熱功能會提供較多火力給感應烹飪區域，最長會啟動 10 分鐘。之後，電磁爐烹飪區域會自動設定回最高加熱設定。若要啟動，按下   即可開始。若要關閉此功能，按一下加熱設定  - 。

電源功率管理

電源功率管理會將電力以成對的方式分開兩個烹飪區域（請參閱插圖）。火力調節功能會以成對的方式將一個烹飪區域的火力增加到最大水準。在第二個烹飪區域的火力會自動降低。降低火力的烹飪區域的加熱設定顯示會在兩個水準之間變動。

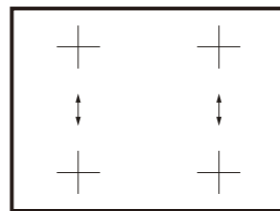

計時器

倒數計時器(Count Down Timer)

倒數計時器可以設定一次烹飪區域作動的時間。

先選擇烹飪區域，然後設定倒數計時器。

在設定計時器之前或之後，都可以進行加熱設定。



- 設定烹飪區域：不斷地按  鍵，直到所需的烹飪區域的指示燈亮起為止。

- 啟動倒數計時器

按下計時器的 + 鍵即可設定時間 (00-99 分鐘)。當烹飪區域的指示燈開始變慢閃爍時，時間就開始倒數。

- 觀看剩餘時間：使用  鍵設定烹飪區域。烹飪區域的指示燈開始快速閃爍。

顯示幕會顯示剩餘時間。

- 變換倒數計時器：使用  鍵設定烹飪區域。按下 + 或 - 鍵。 

- 關閉計時器：使用  鍵設定烹飪區域。按下鍵 -。剩餘時間會倒數回到 00。烹飪區域的指示燈熄滅。

當倒數結束時，會發出響聲且 00 會閃爍。烹飪區域停用。

- 關閉聲音：按下  鍵。

CountUp Timer (計時器)

使用計時器可以監視烹飪區域作用的時間。

- 設定烹飪區域(若超過 1 個烹飪區域有作用)：不斷地按  鍵，直到所需的烹飪區域的指示燈亮起為止。

- 啟動計時器：按下計時器的 - 鍵，UP 亮起。當烹飪區域的指示燈開始變慢閃爍時，就開始計時。顯示幕會在 UP 與已計數的時間(分鐘)之間切換。

- 觀看烹飪區域作用的時間：使用  鍵設定烹飪區域。烹飪區域的指示燈開始快速閃爍。顯示幕會顯示烹飪區域作用的時間。

- 關閉計時器：使用  鍵設定烹飪區域並按下 + 或 - 鍵以關閉計時器。烹飪區域的指示燈熄滅。

計時提醒裝置

(Minute Minder)

當烹飪區域沒有作用時，您可以使用計時器作為計時提醒裝置。

按下  鍵。按下計時器的 + 或 - 鍵即可設定時間。當時間結束時，會發出聲音且 00 會閃爍。

- 關閉聲音：按下  鍵。

暫停功能STOP+GO

此 $\text{STOP} \text{GO}$ 功能會將所有烹飪區域設定至最低加熱設定 (L)。

當 $\text{STOP} \text{GO}$ 功能作用時，無法變更加熱設定。

$\text{STOP} \text{GO}$ 此功能並不會停止計時器功能。

● 若要啟動此功能，按下鍵 $\text{STOP} \text{GO}$ 。符號 L 會亮起。

● 若要關閉此功能，按下 $\text{STOP} \text{GO}$ 鍵。加熱設定會回到之前所設定的。

鎖定

當烹飪區域作用時，可以鎖定控制面板，而非 L 。

它能防止意外變更加熱設定。

首先進行加熱設定。

若要啟動此功能，按下鍵 L 。符號

L 會亮起4秒。

計時器會仍然保持作用。

若要關閉此功能，按下 L 鍵。加熱設定會回到之前所設定的。當關閉電器時，也會關閉此功能。

兒童安全鎖

此功能可防止意外操作電器。

啟動兒童安全鎖

● 使用 L 鍵啟動電器。不可進行加熱設定。

● 按下 L 鍵4秒。符號 L 會亮起。

● 使用 L 鍵關閉電器。

關閉兒童安全鎖

● 使用 L 鍵啟動電器。不可進行加熱設定。按下 L 鍵4秒。符號 L 會亮起。

使用 L 鍵關閉電器。

若只要撤銷兒童安全鎖一個烹飪時間

● 使用 L 鍵啟動電器。符號 L 會亮起。

● 按下 L 鍵4秒。在10秒內進行加熱設定。您可以操作電器。

● 當使用 L 鍵關閉電器時，兒童安全鎖會再次有作用。

OffSound Control 靜音控制

(關閉和開啓聲音)

● 關閉聲音

● 關閉電器。

● 按下 L 鍵3秒。顯示幕會亮起，然後熄滅。按下 L 按鍵3秒， L 亮起，聲音響起。按下+按鍵， L 亮起，聲音停止。當此功能有作用時，只有在以下情況裏才可以聽見聲音：

● 按下 L 鍵。

● 計時提醒裝置有作用

● 倒數計時器有作用

● 在控制面板上放置一些東西。

啓動聲音

關閉電器。

按下 L 鍵3秒。顯示幕會亮起，然後熄滅。按下 L 鍵3秒， L 亮起，因為聲音是關閉的。按下+鍵， L 亮起。聲音響起。

各種烹飪技巧說明

感應烹飪區域

針對感應烹飪區域，鍋具內會有很強的電磁場快速地產生熱。

感應烹飪區域用的鍋具

使用正確的鍋具於感應烹飪區域

鍋具的材質

- 適用的材質：鑄鐵、鋼、琺瑯鋼、不銹鋼、以多層製成的底部（有製造商的正確標記）。
- 不適用的材質：鋁、銅、黃銅、玻璃、陶、瓷。
- 如果有以下情況，就表示鍋具適用於感應爐...
- 在設定為最高加熱設定的區域上，水很快就煮沸...
- ... 磁鐵可以吸在鍋具的底部。

 鍋具的底部必須儘可能厚且平坦。

烹飪區域的使用

重要

將鍋具放在要烹飪的表面的十字上。完全覆蓋十字。鍋具底部有磁性部份必須至少有 125mm。感應烹飪區域會自動調整為鍋具底部的尺寸。您可以同時在兩個烹飪區域烹調大型鍋具。

運作中的雜音

如果您聽見

- 爆裂聲：鍋具是以不同的材質製成（三明治的結構）。
 - 口哨聲：您使用一個或多個高功率水準的烹飪區域且鍋具是以不同的材質製成（三明治的結構）。
 - 嗡嗡聲：您使用高功率水準。
 - 卡嗒聲：發生電力切換。
 - 嘶嘶聲、唧唧聲：風扇作用。
- 這些雜音都是正常的，並非電器故障。

節能

如何節能

- 若可能的話，永遠蓋上鍋具上的蓋子。
- 將鍋具放在烹飪區域上，然後才開啓。
- 利用餘熱來為食物保溫或解凍。

烹飪區域的效率

烹飪區域的效率與鍋具的直徑有關。直徑比最小直徑還小的鍋具只接收到烹飪區域所產生的一部份電力。關於最小直徑，請參閱「技術資料」章節。

Ecotimer 餘熱利用設計 (節能計時器)

為了節省能源，在倒數計時器發出聲響之前，感應爐就會將烹調區的加熱器關閉。提早多久關閉取決於加熱火力大小與烹調時間設定。

烹飪應用的範例

加熱設定與烹飪區域的耗電量之間的關係並非線性的。當增大加熱設定時，烹飪區域的耗電量並非成正比地增加。亦即，當加熱設定設定在中度時，烹飪區域使用的電力少於一半。

 表內的資料僅供參考。

加熱設定	用於：	時間	提示	標稱耗電量
 1	為烹飪好的食物保溫	視需要	在鍋具上加蓋	3%
1-3	溶化荷蘭醬：奶油、巧克力、凝膠	5-25分鐘	適時攪拌	3-8%
1-3	固化：鬆軟蛋捲、焗蛋	10-40分鐘	烹飪時加蓋	3-8%
3-5	燉粥和奶製品菜餚，加熱已煮好的菜餚	25-50分鐘	加入至少米的二倍的液體	8-13%
5-7	蒸蔬菜、蒸魚、蒸肉	20-45分鐘	加入幾大湯匙水量	13-18%
7-9	蒸馬鈴薯	20-60分鐘	750g馬鈴薯最多加入250c.c.的水	18-25%
7-9	烹調較大量食物、燉肉和湯	60-150分鐘	最多3公升液體加上原料	18-25%
9-12	小火煎炸：薄片肉、藍帶小牛排、炸肉排、炸魚、香腸、肝、麵糊、蛋、薄煎餅、甜甜圈	視需要	烹煮到一半記得翻面	25-45%
12-13	大火煎炸、薯餅、牛腰肉、牛排	5 - 15分鐘	烹煮到一半記得翻面	45-64%
14	煮沸水、煮食義大利麵、燒烤肉（燉牛肉、燉）、炸薯條			
P	煮沸大量的水。啓動瞬間加熱。			

有關丙烯醯胺的資訊

重要！根據最新的科學知識，若您將食物炸成黃色（特別是含有澱粉的食物），丙烯醯胺會對健康有危害。因此，我們建議以最低溫度烹調食物，不要將食物煮太熟。因此，我們建議以最低溫度烹調食物，不要將食物煮太熟。

保養和清潔

每次使用完後都需清潔電器。

 使用底部清潔的鍋具。玻璃陶瓷上的刮傷或頑垢不會影響電器運作。

故障排除

問題	可能的原因	解決對策
無法啟動或操作電器。		再次啟動電器並將加熱設定設定在小於10秒。
	同時輕觸2個或以上的感應鍵。	只輕觸一個感應鍵。
	Stop+Go功能有作用。	請參閱「操作說明」章節
	在控制面板上有水痕或油漬。	清潔控制面板。
響起一聲提示聲，然後關閉電器。關閉電器時響起一聲提示聲。	將東西放在一個或以上的感應鍵上。	移除感應鍵上的物品。
電器會停止工作。	在感應鍵上放置一些東西 ①	移除感應鍵上的物品

去除污垢：





1. - 立即去除：融化的塑膠、塑膠膜，及含糖的食物。

若沒有立即去除，污垢可能造成電器損壞。使用刮刀清除玻璃面板上的附著物。

-- 在電器完全冷卻後才去除污垢：石灰質、水垢、油污、閃亮的金屬褪色。使用玻璃陶瓷或不銹鋼用的特殊清潔劑。

2. - 使用沾濕的抹布及一些清潔液擦拭爐具。

3. - 使用乾淨的布，將爐具擦乾。

問題	可能的原因	解決對策
餘熱指示燈沒有亮起。	烹飪區域不熱，由於只作用一段短時間。	如果烹飪區域已啟動足夠變熱的時間，連繫維修中心。
自動加熱功能沒有作用。	烹飪區域是熱的。	讓烹飪區域充份冷卻。
	設定在最高的加熱設定。	最高的加熱設定具有與自動加熱功能一樣的火力。
加熱設定在兩個水準之間變換。	已啟動電源功率管理。	請參閱「電源功率管理」。
感應鍵變熱。	鍋具太大或將鍋具放在太靠近控制開關處。	不使用過大鍋具。
輕觸控制面板的感測鍵時沒有聲音	聲音被關閉。	啟動聲響（參見“聲響控制”）。
 亮起	自動關閉功能有作用。	關閉電器，然後再次啟動。
 亮起。	兒童安全裝置或鎖定功能有作用。	請參閱「操作說明」章節。
 亮起。	烹飪區域上沒有鍋具。	將鍋具放在烹飪區域上。
	鍋具不正確。	使用正確的鍋具。
	鍋具底部的直徑對烹飪區域而言太小。	使用正確直徑的鍋具。
	鍋具無法覆蓋十字。	完全覆蓋十字。
 和數字亮起。	電器內有故障。	斷開電器的電源一段時間。斷開保險絲與房子的電氣系統。再次連接。如果  再次亮起，連繫服務中心。

問 題	可能的原因	解決對策
E3 亮起。	電氣連接不正確。供電電壓超出範圍。	聯絡合格電工，檢查確認安裝。
E4 亮起。	電器內有故障，由於鍋具煮乾。烹飪區域的過熱保護和自動關閉功能有作用	關閉電器。移除熱的鍋具。大約30秒後，再次啓動烹飪區域。若問題是在於鍋具，顯示幕的故障訊息會熄滅，但餘熱指示燈仍保持亮起。讓鍋具充份冷卻，然後參閱「感應烹飪區域用的廚具」，查看鍋具是否與本電器相容。
E7 亮起。	冷卻風扇被阻塞。	檢查是否有東西阻塞冷卻風扇。 E7 如果再次亮起，連繫服務中心。
E8 亮起。	電氣連接不正確。電器連接到單相。	請依照電氣連接說明來連接電器。

若有故障，請先自行找出解決方案。如果無法自行找出問題，請連絡經銷商或撥台灣櫻花服務電話0800-021818。

 若產品故障是人為操作錯誤或安裝錯誤造成，儘管產品仍在保固期內也無法提供免費服務。

安裝

 警告！請參閱「安全資訊」章節。

嵌入式電器

 警告！請參閱「安全資訊」章節。

 安裝之前

- 電器組裝在符合標準的嵌入式廚櫃中時才可使用。

連接電源

- 本電器附有連接線。
- 請使用合乎標準的纜線(型式H05BB-F Tmax 90°C或更高)更換受損的電源線。聯繫當地的服務人員。

19

組裝

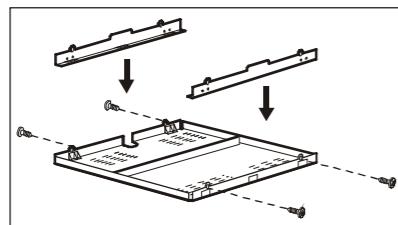
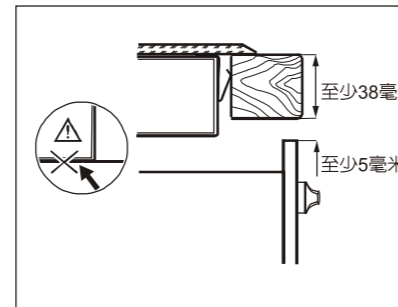
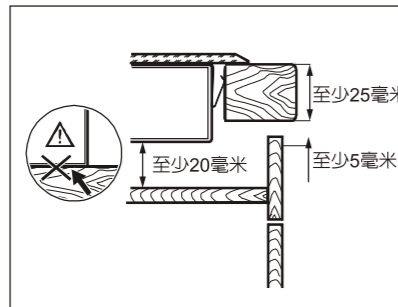
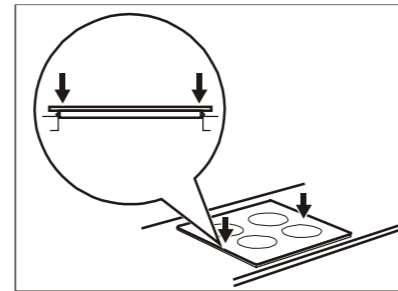
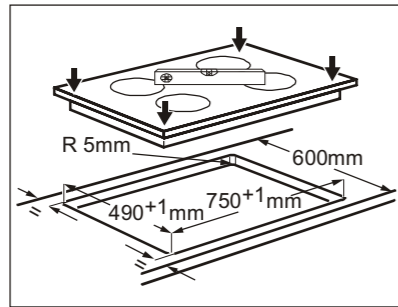
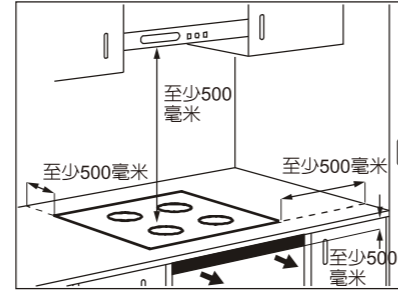
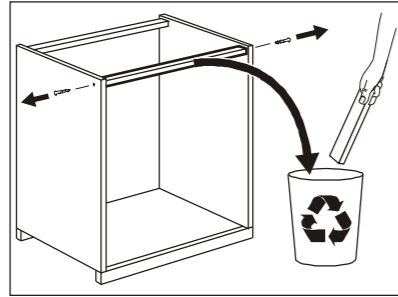

20 www.electrolux.com

型號 EHD8740FOK

感應 7.4 kW

Electrolux

220-240 V 50-60 Hz

德國製



烹飪區域火力

烹調區	正常火力(最大加熱設定)[W]	瞬間加熱啟動[W]	瞬間加熱持續時間[分鐘]	最小適用鍋具口徑[mm]
右後	2300 W	3200 W	10	125
右前	2300 W	3200 W	10	125
左後	2300 W	3200 W	10	125
左前	2300 W	3200 W	10	125

烹飪區的電力有可能與上表內的資料些微不同。它會因鍋具的材質和尺寸而異。

回收建議

請回收有  這個符號的材料。

請將包裝放入適當的容器內加以回收。回收電氣和電子產品廢棄物有助於保護環境和人體健康。

請勿將標記有  這個符號的電器與家用廢棄物一起丟棄。請將產品交給當地的回收處理場或連繫當地主管機關。

台灣櫻花三年保固服務說明

三年保固服務適用對象

本三年保固條款僅適用於由台灣櫻花銷售之伊萊克斯Electrolux Inspiration系列廚配產品。

三年保固條款

1. 產品在正常使用情況下發生故障，於保固期內得享免費維修服務。伊萊克斯Inspiration產品提供二年基本保固，消費者於購買後30天內將回函卡寄回者延長保固一年。

2. 三年保固起始日期為回函卡登錄之日期；未登錄回函卡之客戶及產品僅享二年保固，其保固起算日期以產品製造日期為準。

3. 基本保固範圍包括：功能組件（如：電控機板、幫浦、馬達、加熱系統等）。

4. 展示機、非功能組件、耗材或配件（包括照明類組件、烤盤、烤架、洗碗籃架、爐架、爐頭、塑膠玻璃層板、收納箱等）不適用以上條款，其保固期限為一年。

5. 保固期間內，台灣櫻花提供免費維修服務。如超過保固期間，則消費者必須負擔零件及維修服務費。消費者若無法接受維修價格，台灣櫻花得不受理維修。如有維修，更換下之零件其所有權歸屬於台灣櫻花。

6. 在下列狀況下，將無法提供免費保固：

- 產品已超出本公司所提供之保固期限
- 因天災、蟲(鼠)害、雷擊等不可抗力因素所造成之損害或故障
- 不當使用或安裝、未依機器規格（使用手冊）使用及自行改裝或拆修

- 安裝後移動或運送所發生之人為故障
 - 使用非原廠之零件或耗材
 - 曾經交由台灣櫻花公司以外之他人維修
 - 產品做為商業用途者(如餐廳、廚藝教室、烘培坊等)
 - 非台灣櫻花公司代理之型號或商品
- 以上所列表述，如有變更或需補充之說明將依最新公告之規範為準。

7. 為確保您的產品保固權益，請您務必於產品購買同時，要求購買店家確實為您填寫回函卡上相關資料並加蓋經銷商店章，並將回函卡寄回台灣櫻花進行登錄並請保留購物發票以供核對相關資料。

維修資訊

1. 服務專線: 0800-021818
服務信箱: service@sakura.com.tw

2. 本公司之服務人員均穿著制服配戴服務證，請謹防假冒。

申請維修或檢測服務，請告知商品資訊。

維修費用收費標準

1. 產品故障在保固範圍內，保固期內維修免費。
2. 產品故障不在保固範圍內或者超出保固期，經檢測後不維修均需酌收檢測費用(300元/次)。
3. 產品故障不在保固範圍內或者超出保固期，經檢測後維修需酌收更換之零件價格，不需收取檢測費用。
4. 因零件品項眾多，零件價格均在檢修後才可確認，以台灣櫻花公司訂定之報價為準。

www.electrolux.com

廚房家電總代理: 台灣櫻花股份有限公司

全省服務專線: 0800-021818

台灣網站: www.sakura.com.tw/import/electrolux